

100 ANS

Facom-Vrattis.gr



ΚΑΙΝΟΤΟΜΙΑ 2018-2019

ΠΑΝΙΣΧΥΡΗ ΠΕΝΣΑ ΔΙΑΓΩΝΙΑΣ
ΚΟΠΗΣ



192T.18UPE.PB

Ανακαλύψτε την πιο αποδοτική πένσα της αγοράς στη
σελίδα 15

100 YEARS



Προτεινόμενες τιμές σε € - προ Φ.Π.Α. - Ισχύς από 01.01.2018
Τα προϊόντα και οι τιμές μπορούν να αλλάξουν χωρίς προειδοποίηση.



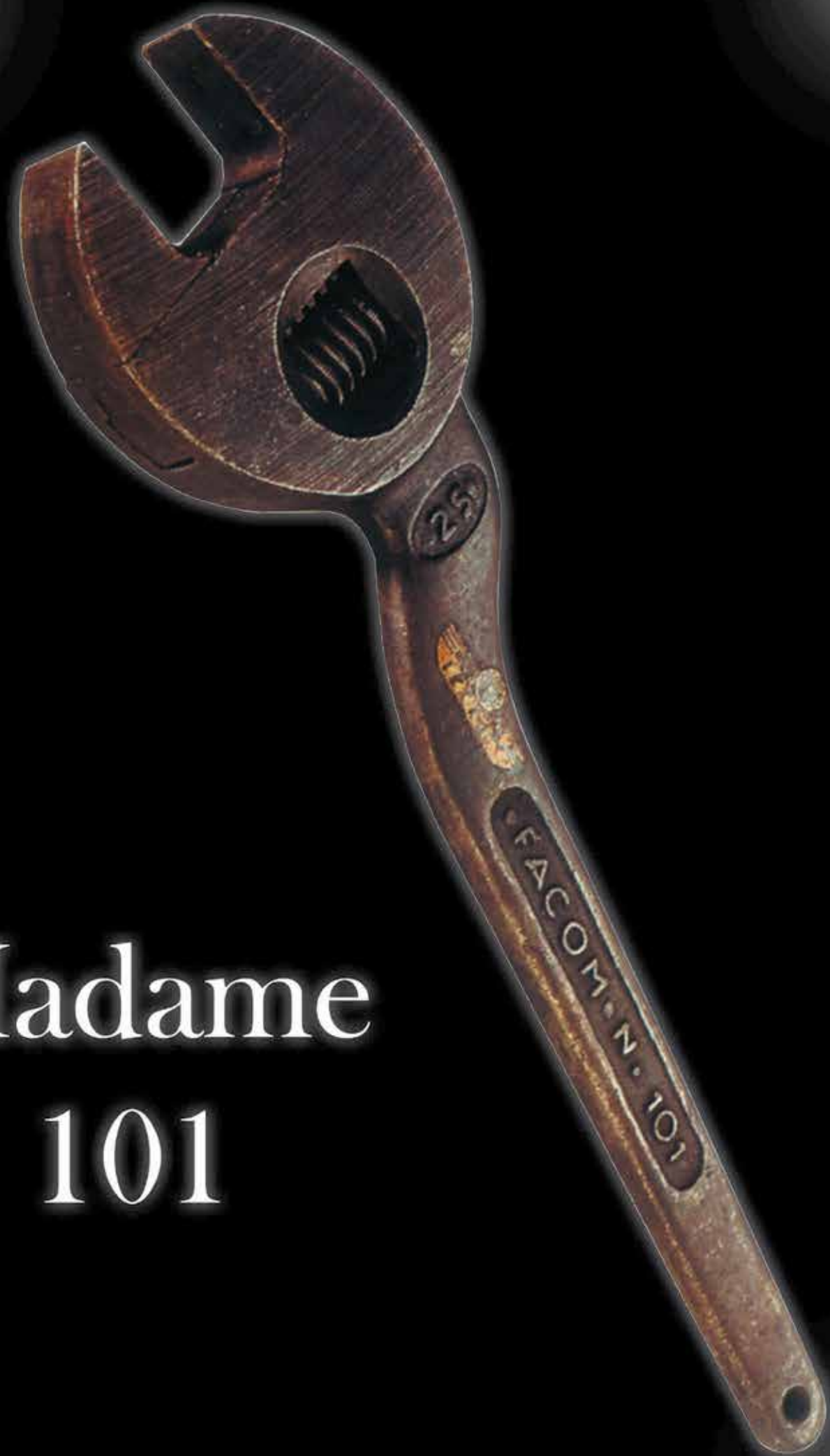

Madame 101



ΠΡΩΤΗ ΣΕ ΠΟΙΟΤΗΤΑ

Το δεξί σας χέρι στα
εργαλεία χειρός



ΚΑΤΣΑΒΙΔΙΑ **Protwist**



CARBON SILICIUM

Το 1ο εργοστάσιο κατασκευής κατσαβιδιών και κλειδιών άλλων

Protwist DIAMOND

Σετ 8 κατσαβιδιών με διαμαντένια μύτη
4 x 100 - 5,5 x 125 - ANF 6,5 x 150 - 8 x 150
PH 1 x 100 - PH 2 x 125
PZ 1 x 100 - PZ 2 x 125

ΜΕΓΑΛΥΤΕΡΗ ΠΡΟΣΦΥΣΗ 50% ΜΕΓΑΛΥΤΕΡΗ ΔΙΑΡΚΕΙΑ ΖΩΗΣ
ΑΣΚΗΣΗ ΔΙΠΛΑΣΙΑΣ ΡΟΠΗΣ ΣΥΣΦΙΞΗΣ*

*Εγκοπής PH/ PZ. Άριστο κράτημα, εργονομική λαβή PROTWIST® κατσαβιδιών σε σύγκριση με ένα τυπικό κατσαβίδι FACOM (εμφανίσεις PH και PZ).

ΑΔΜ.Ι8ΡΒ
55,00 €

Σετ 6 κατσαβιδιών
• **στρογγυλές λάμες AN:**
4 x 100 - 5,5 x 125
ANF 6,5 x 150 - 8 x 150 mm
n°1 x 100 - n°2 x 125

ΑΝΡ.Ι6ΡΒ
29,00 €

Σετ 8 κατσαβιδιών
• **στρογγυλές λάμες AN :**
4 x 100 - 5,5 x 125
ANF 6,5 x 150 - 8 x 150 mm
n°1 x 100 - n°2 x 125
n°1 x 100 - n°2 x 125

ΑΝ.Ι8ΡΒ
40,00 €

Σετ 6 κατσαβιδιών
• **στρογγυλές λάμες AN:**
4 x 100 - 5,5 x 125
ANF 6,5 x 150 - 8 x 150 mm
n°1 x 100 - n°2 x 125

ΑΝΔ.Ι6ΡΒ
30,00 €

Σετ 6 διαφορετικών κατσαβιδιών
• Εξάγωνες λάμες AW :
4 x 100 - 5,5 x 150 - 6,5 x 150 mm με εξάγωνο παξιμάδι 8 x 175 mm
n°1 x 100 - n°2 x 125

Α.Ω.Ι6ΡΒ
47,00 €

Σετ 10 κατσαβιδιών
• **στρογγυλές λάμες AN :**
2,5 x 75 - 4 x 100 - 5,5 x 125 mm
n°1 x 100 - n°2 x 125
n°0 x 75 - n°1 x 100 - n°2 x 125
• **Λάμα AW ' Εγκοπής :**
6,5 x 150 με εξάγωνο παξιμάδι 8 x 175

ΑΝ.Ω.Ι10ΡΒ
51,00 €

Σετ 12 διαφορετικών κατσαβιδιών
• 2 βάσεις ανάρτησης στρογγυλές λάμες AN :
2,5 x 75 - 4 x 100 - 6,5 x 150 - 5,5 x 150 mm
n°1 x 100 - n°2 x 125
n°1 x 100 - n°2 x 125
TT 15 - 20 - 25 - 30

ΑΝ.Ι2Ρ2ΡΒ
69,00 €

Σετ 7 κατσαβιδιών
• **στρογγυλές λάμες AN :**
8 x 50 mm
1 10 x 75 - 15 x 75 - 20 x 100
25 x 100 - 27 x 100 - 30 x 125

ΑΝ.Χ.Ρ.Ι7ΡΒ
40,00 €

Σετ 6 κατσαβιδιών Torx®
• **στρογγυλές λάμες AN :**
10 x 75 - 15 x 75 - 20 x 100 - 25 x 100
30 x 125 - 40 x 150 mm

ΑΝ.Χ.Ι6ΡΒ
42,00 €

Σετ 7 κατσαβιδιών
απαραβίαστων Tamper®
• **στρογγυλές λάμες AN:**
10 x 75 - 15 x 75 - 20 x 100 - 25 x 100 - 27 x 100 - 30 x 125 - 40 x 150 mm

ΑΝ.Χ.Ρ.Ι7ΡΒ
48,00 €

ΑΠΑΡΑΙΤΗΤΟ ΓΙΑ ΚΑΘΕ ΣΥΝΕΡΓΕΙΟ ΑΥΤΟΚΙΝΗΤΩΝ ΓΙΑ:

- Συναρμολόγηση / αποσυναρμολόγηση προφυλακτήρων
- Ρύθμιση προβολέων
- Ρύθμιση μηχανισμού θυρών

Τα κατσαβίδια μήκους 275mm επιτρέπουν την οπτική επαφή με την κεφαλή της βίδας, για βίδωμα σε εσοχές και δυσπρόσιτα σημεία.

Σετ 5 κατσαβιδιών Torx® με μακριά λάμα
• **στρογγυλές λάμες AN :**
20 x 275 - 25 x 275 - 27 x 275 - 30 x 275 - 40 x 275 mm

ΑΝ.Χ.275.Ι5ΡΒ
49,00 €

ΚΑΤΣΑΒΙΔΟΛΑΒΗ 3 ΣΕ 1



1. Λειτουργεί με κασάνια 2. Λειτουργεί σαν κλειδί T : **ΤΑΧΥΤΗΤΑ ΔΥΝΑΜΗ**
3. Λειτουργεί σαν κατσαβίδι νάνος: **ΜΙΚΡΟΣ ΟΓΚΟΣ**

Συλλογή με κατσαβίδι PROTWIST® 3 σε 1 με λάμα για μύτες και κασετίνα με 28 μύτες
• δγwno καρέ 1/4".
• ACL.2A: Λαβή για αναστρεφόμενες λάμες.
• E.120: Σετ με 28 μύτες 1/4".
• AMZ.E: Λάμα για μύτες εξάγωνες 1/4".

Α.Κ.Λ.2Α.2ΡΒ
70,00 €

ΚΑΤΣΑΒΙΔΙΑ ΚΡΟΥΣΗΣ

ΜΕΤΑΛΛΙΚΟ ΕΝΘΕΜΑ:

- Βέλτιστη μετάδοση κρούσης
- Μείωση της αναπήδησης

Σετ 5 κατσαβιδιών
• Εξάγωνες λάμες AW :
' Εγκοπής: AW 4x100CK - AWH 6,5x150CK - 8x175CK
Phillips®: AWPB 1x100CK - 2x125CK

Α.Ω.Κ.Ι5ΡΒ
59,00 €

ΚΑΣΕΤΙΝΑ MICRO - TECH®

Ειδικά για πολύ μικρές βίδες

Κασετίνα με 5 κατσαβίδια Micro-Tech®
1,5 x 35 - 1,8 x 35 - 2 x 35 - 2,5 x 35 mm
(n°0 x 35)

Α.Ε.Γ.Ι1ΡΒ
28,00 €

ΚΑΣΕΤΙΝΑ ΜΕ ΚΑΡΥΔΑΚΙΑ 1/4" ΕΞΑΓΩΝΑ NEO

ΝΕΑ ΚΑΡΥΔΑΚΙΑ ΕΞΑΓΩΝΑ ΠΟΛΥ ΜΙΚΡΟΥ ΟΓΚΟΥ

- Άριστο αποτέλεσμα χάρη στο ασύγκριτο σε περιορισμό όγκου 1/4" εξωτερικό εξάγωνο περιγράμματά τους
- Καρυδάκια διαμερή, συμβατά με τη διαμερή καστανία (R.180HX)

Παραδίδεται με μια κλασική καστανία 1/4" και ένα γερμανοπολύγωνο των 11mm

ΝΕΑ ΚΑΣΤΑΝΙΑ R.180HX ΜΕ ΕΥΕΛΙΚΤΗ ΚΕΦΑΛΗ

- Καστανία με διαμερή κεφαλή
- Εύκαμπτη κεφαλή 180° με κλειδώμα
- Δακτύλιος συγκράτησης

50% ΜΙΚΡΟΤΕΡΟΥ ΟΓΚΟΥ

- Το ύψος της καστανίας μαζί με το εξάγωνο καρυδάκι δεν υπερβαίνει τα 18 mm



Περιεχόμενο κασετίνας: :

- 1 καστανία 1/4" μικρού όγκου R.180HX
- 10 εξάγωνα καρυδάκια R. 5,5 > 14 mm

RXPICOPB
92,00 €

ΚΑΣΕΤΙΝΕΣ ΜΕ ΚΑΣΤΑΝΙΑ 1/4" ΜΙΚΡΟΥ ΟΓΚΟΥ

ΕΥΕΛΙΚΤΗ ΚΕΦΑΛΗ

Περιστροφή έως 180° και κλειδώμα (13 θέσεων)

ΑΝΤΑΠΤΟΡΑΣ

Χάρη στην υποδοχή (αντάπτορα) της αρθρωτής κεφαλής

ΠΡΟΕΚΤΑΣΗ 100MM

Παραδίδεται μαζί με την καστανία και τα καρυδάκια. Μπορεί να χρησιμοποιηθεί με **LAABH T**

Καστανία 1/4" πολύ μικρού όγκου με ευέλικτη, αρθρωτή κεφαλή

- Με μηχανισμό 60 οδόντων (γωνία επαναφοράς στις 6°)

R.180PB
37,00 €

Συλλογή εξαρτημάτων βιδώματος/ σύσφιξης 1/4"

- 1 καστανία 1/4" R.180
- 5 καρυδάκια R.6-8-10-12-13mm
- 15 συνοδευτικές μύτες
- 1 αντάπτορας για μύτες και καρυδάκια
- 1 προέκταση 100mm

x23 εργαλεία
R1PICOPB
83,00 €

Συλλογή εξαρτημάτων βιδώματος 1/4"

- 1 καστανία 1/4" R.180
- 28 μύτες 1/4"
- 1 αντάπτορας για μύτες και καρυδάκια
- 1 προέκταση 100mm

R.180J31PB
61,00 €

ΜΥΤΕΣ ΚΑΤΣΑΒΙΔΙΩΝ 1/4" 25MM

Αντάπτορας για μύτες EF.6P1 (με κάθε σετ)

Σετ με 10 μύτες Torx® EX.108> EX.140 **E.112PB** 23,00 €

Σετ με 10 μύτες Résistor® EX.110> EX.140 **E.113PB** 26,00 €

Σετ με 10 μύτες Torx® Plus απαραβίαστων EXRP.106> EXRP.140 **E.114PB** 30,00 €

Σετ με 28 μύτες υψηλών επιδόσεων "High Perf" ES. 134,5T - 136,5T - 148T EP.101T x 2 - 102T x 3 - 103T ED.101T x 2 - 102T x 3 - 103T EH. 103 - 104 - 105 - 106 EX. 110 - 115 - 120x2 - 125x2 - 130x2 - 140 **E.120PB** 37,00 €

ΚΑΣΕΤΙΝΑ ΕΞΑΡΤΗΜΑΤΩΝ ΣΥΣΦΙΞΗΣ 1/4" ΜΕ ΜΑΚΡΙΑ ΚΑΙ ΚΟΝΤΑ ΚΑΡΥΔΑΚΙΑ

Περιεχόμενο κασετίνας:

- 1 καστανία 1/4" με στρογγυλή κεφαλή R.161B
- 10 κοντά καρυδάκια: R.5,5 > 14 mm
- 9 μακριά καρυδάκια: R.6 > 14 mm
- 2 προεκτάσεις: 55mm - 100mm
- 1 σταυρός
- 1 κατασβιδολαβή
- 1 αντάπτορας για μύτες 6,3mm
- Διαστάσεις (ΜxΠ x Υ): 329 x 215 x 59mm

21 μύτες 6,35 mm - M 25mm (PH1 - PH2 - PH3) PZ1 - PZ2 - PZ3 4,5 - 6,5 - 8,0 mm 3 - 4 - 5 - 6 - 7 mm 10 - 15 - 20 - 25 - 27 - 30 - 40

- Κασετίνα και θήκη MBOX μεσαίου μεγέθους (βλ. παρουσίαση νέων κασετινών)



R.2BLPB
136,00 €

ΚΑΣΤΑΝΙΑ 1/4" ΚΛΕΙΣΤΟΥ ΤΥΠΟΥ ΜΕ ΠΟΛΥ ΜΙΚΡΟΥ ΟΓΚΟΥ ΣΤΡΟΓΓΥΛΗ ΚΕΦΑΛΗ

- Περιστρεφόμενη κεφαλή πολύ μικρού όγκου (10% μικρότερη)
- Μηχανισμός 72 οδόντων - γωνία επαναφοράς στις 5
- Στεγανή έναντι σκόνης βιομηχανικού περιβάλλοντος IPS 1
- Λαβή δύο υλικών: πιο εύχρηστη, άνετη και ανθεκτική στη φθορά και τους διαλύτες
- Παραδίδεται με 1 χρωματιστό αναγνωριστικό καπάκι
- Εξαιρετικά ελαφριά: 78gr



R.161BPB
32,00 €

ΚΑΣΕΤΙΝΕΣ NANO 1/4" ULTRA-COMPACT

Πολύ μικρού όγκου 100% βιδώμα-σύσφιξη!

x38 εργαλεία

ΠΕΡΙΕΧΟΜΕΝΟ ΚΑΣΕΤΙΝΑΣ:

- 1 καστανία 1/4" επιλογής ανάλογα με τις ανάγκες σας
- 1 κατασβιδολαβή R.236C
- 1 αντάπτορας για μύτες 6,35 mm R.235
- 2 προεκτάσεις: 55mm - 100mm (R.209 - R.210)
- 1 σταυρός R.240.A
- 1 αντάπτορας ECR n 6,35 mm - M1/4"
- R 5,5 - 6 - 7 - 8 - 9 - 10 - 11 - 12 - 13 - 14 mm
- 1 10 - 15 - 20 - 25 - 27 - 30 - 40
- 3 3 - 4 - 5 - 6 - 7 mm (PH N° 1 - 2 - 3)
- 5 PZ N° 1 - 2 - 3 4,5 - 6,5 - 8 mm

Α

ΠΟΛΥ ΜΙΚΡΗ **ΠΡΑΚΤΙΚΗ** **ΜΕ ΕΥΚΟΛΗ ΠΡΟΣΒΑΣΗ ΣΤΑ ΕΡΓΑΛΕΙΑ** **ΑΝΘΕΚΤΙΚΗ**

x10 **x21**

ΕΚΔΟΣΗ ΚΑΣΤΑΝΙΑΣ ΜΕ ΣΤΡΟΓΓΥΛΗ ΚΕΦΑΛΗ

ΜΕ ΝΕΑ ΚΑΣΤΑΝΙΑ

Κασετίνα RADIO σετ 38 τεμαχίων 1/4" με καστανία με στρογγυλή κεφαλή R.161B

- Διαστάσεις (Μ x Π x Υ): 220 x 195 x 90 mm

R2NANOPB
147,00 €

ΕΚΔΟΣΗ ΚΑΣΤΑΝΙΑΣ ΜΕ ΠΕΡΙΣΤΡΕΦΟΜΕΝΗ ΛΑΒΗ

Κασετίνα RADIO σετ 38 τεμαχίων 1/4" με καστανία με περιστρεφόμενη λαβή R.360

- Διαστάσεις (Μ x Π x Υ): 220 x 195 x 90 mm

R.360NANOPB
160,00 €

Καστανία 1/4" με περιστρεφόμενη λαβή μόνο

- Διαστάσεις (Μ x Π x Υ): 120 x 27 x 29 mm

R.360PB
37,00 €

Για να στραφεί το καρέ, αρκεί να στρέψετε τη λαβή

ΚΑΣΕΤΙΝΑ ΣΕΤ ΚΑΡΥΔΑΚΙΑ/ ΜΥΤΕΣ 1/4" ΜΕ ΚΑΣΤΑΝΙΑ

Περιεχόμενο κασετίνας:

- 1 καστανία 1/4" με στρογγυλή κεφαλή R.161B
- 10 μετρικά καρυδάκια εξάγωνα: R.5,5 - 6 - 7 - 8 - 9 - 10 - 11 - 12 - 13 - 14 mm
- 2 προεκτάσεις: 55mm - 100mm
- 1 σταυρός
- 1 κατασβιδολαβή
- 1 καρυδάκι - αντάπτορας για μύτες 1/4" - 6,35mm
- Διαστάσεις(Μ x Π x Υ): 210 x 133 x 59 mm

21 μύτες M1/4" (PH1 - PH2 - PH3) PZ1 - PZ2 - PZ3 4,5 - 6,5 - 8,0 mm 3 - 4 - 5 - 6 - 7 mm 10 - 15 - 20 - 25 - 27 - 30 - 40

- Κασετίνα και θήκη MBOX μικρού μεγέθους (βλ. παρουσίαση νέων κασετινών, σελ. 10)



x37 εργαλεία
R.161-6M6PB
152,00 €

ΚΑΣΤΑΝΙΑ 1/2" ΚΛΕΙΣΤΟΥ ΤΥΠΟΥ ΜΕ ΠΟΛΥ ΜΙΚΡΟΥ ΟΓΚΟΥ ΣΤΡΟΓΓΥΛΗ ΚΕΦΑΛΗ

- Περιστρεφόμενη κεφαλή πολύ μικρού όγκου (10% μικρότερη)
- Μηχανισμός 72 δοντιών - γωνία επαναφοράς στις 5°
- Στεγανή έναντι σκόνης βιομηχανικού περιβάλλοντος IPS 1 : παρατείνει τη διάρκεια ζωής της καστανίας
- Λαβή δύο υλικών: πιο εύχρηστη, άνετη και ανθεκτική στη φθορά και τους πιο

δυνατούς διαλύτες των συνεργείων

- Οπή ανάρτησης στη λαβή
- Παραδίδεται με 1 χρωματιστό αναγνωριστικό καπάκι

▲ Ελαφριά: 410 g



S.161BPB
40,00 €

ΚΑΣΕΤΙΝΕΣ MBOX ΚΑΙ ΣΥΛΛΟΓΕΣ



3 ΜΕΓΕΘΗ

100% ΣΥΜΒΑΤΟΤΗΤΑ
Η θήκη των εργαλείων εσωκλείεται εξίσου καλά στην κασετίνα MBOX και στα συρτάρια των εργαλειοφόρων



ΑΝΟΙΓΜΑ πλήρως ανακλινόμενο στις 180°
ΑΥΤΟΜΑΤΟ ΚΛΕΙΣΙΜΟ
ΣΥΡΟΜΕΝΕΣ, για εύκολη τακτοποίηση
ΑΝΤΙΟΛΙΣΘΗΤΙΚΕΣ, χάρη στην

αντιολισθητική εξωτερική τους επιφάνεια

ΚΑΣΕΤΙΝΕΣ 1/2" ΜΕ ΚΑΣΤΑΝΙΑ ΜΕ ΣΤΡΟΓΓΥΛΗ ΚΕΦΑΛΗ S.161B

x19
εργαλεία

- Περιεχόμενο κασετίνας:
- 1 καστανία 1/2" κλειστού τύπου με στρογγυλή κεφαλή S.161B
 - 1 σταυρός γενικής χρήσεως Δ 1/2"
 - 1 προέκταση Δ 1/2": 130mm
 - 16 καρυδάκια Δ 1/2": 10 - 11 - 12 - 13 - 14 - 15 - 16 - 17 - 18 - 19 - 21 - 22 - 24 - 27 - 30 - 32 mm
 - Διαστάσεις (Μ x Π x Υ): 329 x 215 x 59 mm
 - Κασετίνα και θήκη Mbox μεσαίου μεγέθους

S.161-2P6PB
168,00 €

x26
εργαλεία

- Περιεχόμενο κασετίνας:
- 1 καστανία 1/2" κλειστού τύπου με στρογγυλή κεφαλή S.161B
 - 1 σταυρός γενικής χρήσεως Δ 1/2"
 - 2 προεκτάσεις Δ 1/2": 130mm - 250 mm
 - 21 καρυδάκια Δ 1/2": 8 - 9 - 10 - 11 - 12 - 13 - 14 - 15 - 16 - 17 - 18 - 19 - 21 - 22 - 24 - 27 - 30 - 32 mm
 - Διαστάσεις (Μ x Π x Υ): 434 x 270 x 70 mm
 - Κασετίνα και θήκη Mbox μεγάλου μεγέθους

S.161-4P6PB
232,00 €

ΚΑΣΕΤΙΝΑ ΕΞΑΡΤΗΜΑΤΩΝ 1/2" ΚΑΙ 1/4"

- Περιεχόμενο συλλογής "RADIO" M1/4":
- 1 καστανία 1/4" με στρογγυλή κεφαλή R.161B
 - 9 καρυδάκια: R.5.5 - 6 - 7 - 8 - 9 - 10 - 11 - 12 - 13 mm
 - 1 προέκταση 100 mm
 - 1 σταυρός
 - 1 καταβιδολαβή

- Περιεχόμενο συλλογής "STANDARD" M1/2":
- 1 καστανία 1/2" με στρογγυλή κεφαλή S.161B
 - 14 καρυδάκια: S.H. 10 - 11 - 12 - 13 - 14 - 15 - 16 - 17 - 18 - 19 - 21 - 22 - 24 - 27 mm
 - 1 προέκταση 130 mm
 - 1 σταυρός
 - Διαστάσεις (Μ x Π x Υ): 329 x 215 x 59 mm
 - Κασετίνα και θήκη Mbox μεσαίου μεγέθους



x30
εργαλεία

RS.161-1PB
255,00 €

Πολλαπλών λύσεων!

ΚΑΣΕΤΙΝΕΣ 1/2" DETECTION BOX



ΕΝΙΣΧΥΜΕΝΗ ΑΣΦΑΛΕΙΑ:

- Ο σχεδιασμός του "Detection BOX" επιτρέπει τον άμεσο και γρήγορο έλεγχο του περιεχομένου ακόμη και όταν η κασετίνα είναι κλειστή.
- Δεν υπάρχει πλέον κίνδυνος να ξεχαστεί κάποιο εργαλείο μέσα σε μηχανήμα ή κινητήρα μετά την εργασία.

Συνεπώς, μειώνονται δραματικά οι κίνδυνοι ατυχήματος.



ΕΥΚΟΛΗ
ΜΕΤΑΦΟΡΑ



ΕΥΚΟΛΗ
ΤΑΚΤΟΠΟΙΗΣΗ



ΜΕΓΑΛΗ
ΑΝΘΕΚΤΙΚΟΤΗΤΑ



ΕΞΟΙΚΟΝΟΜΗΣΗ
ΧΡΟΝΟΥ ΚΑΤΑ
ΤΗΝ ΕΠΙΛΟΓΗ
ΚΑΡΥΔΑΚΙΩΝ

ΚΑΣΕΤΙΝΑ 3/4" ΕΙΔΙΚΗ ΓΙΑ ΒΑΡΕΑ ΟΧΗΜΑΤΑ

- Περιεχόμενο κασετίνας:
- 1 καστανία 3/4" κλειστού τύπου KL.161
 - 13 μετρικά καρυδάκια εξάγων: KHB: 19 - 21 - 22 - 24 - 27 - 30 - 32 - 34 - 36 - 41 - 46 - 50 - 55 mm
 - 2 προεκτάσεις 200 mm - 400 mm
 - 1 ολισθαίνουσα μανέλα
 - 1 σταυρός
 - Διαστάσεις (Μ x Π x Υ): 590 x 440 x 130 mm

KL.500PB
520,00 €



x18
εργαλεία

Καστανία 3/4" κλειστού τύπου
• Στεγανή έναντι σκόνης βιομηχανικού περιβάλλοντος



KL.161PB
84,00 €

ΕΚΔΟΣΗ ΚΑΣΤΑΝΙΑΣ ΜΕ ΣΤΡΟΓΓΥΛΗ ΚΕΦΑΛΗ

x21
εργαλεία

- Περιεχόμενο κασετίνας:
- 1 καστανία 1/2" στρογγυλή κεφαλή S.161B
 - 17 μετρικά καρυδάκια εξάγων: S:H: 10 - 11 - 12 - 13 - 14 - 15 - 16 - 17 - 18 - 19 - 21 - 22 - 24 - 27 - 30 - 32 mm
 - 2 προεκτάσεις 130 mm - 250 mm
 - 1 σταυρός
 - Διαστάσεις (Μ x Π x Υ): 340 x 185 x 58 mm

S.161DBOX1PB
189,00 €



ΕΚΔΟΣΗ ΚΑΣΤΑΝΙΑΣ ΜΕ ΠΕΡΙΣΤΡΕΦΟΜΕΝΗ ΛΑΒΗ

x22
εργαλεία

- Περιεχόμενο κασετίνας:
- 1 καστανία 1/2" με περιστρεφόμενη λαβή S.360
 - 19 μετρικά καρυδάκια εξάγων: S:H: 8 - 9 - 10 - 11 - 12 - 13 - 14 - 15 - 16 - 17 - 18 - 19 - 21 - 22 - 24 - 27 - 30 - 32 mm
 - 1 ολισθαίνουσα μανέλα 275mm
 - 1 γωνιακή προέκταση 130mm
 - Διαστάσεις (Μ x Π x Υ): 340 x 185 x 58 mm

S.360DBOX4PB
195,00 €

S.360PB
52,00 €



Καστανία 1/2" με περιστρεφόμενη λαβή
• Περιστρεφόμενη λαβή: ιδανική για εργασία σε δυσπρόσιτα σημεία

ΕΚΔΟΣΗ ΚΑΣΤΑΝΙΑΣ ΜΕ ΕΠΕΚΤΑΣΙΜΗ ΛΑΒΗ

x21
εργαλεία

- Περιεχόμενο κασετίνας:
- 1 καστανία 1/2" με επεκτάσιμη λαβή SXL161
 - 17 μετρικά καρυδάκια εξάγων: S:H: 8 - 10 - 11 - 12 - 13 - 14 - 15 - 16 - 17 - 18 - 19 - 21 - 22 - 24 - 27 - 30 - 32 mm
 - 1 σταυρός γενικής χρήσεως
 - 2 προεκτάσεις 130 mm - 250 mm
 - Διαστάσεις (Μ x Π x Υ): 340 x 180 x 58 mm

SXL.DBOX1PB
237,00 €

SXL.161PB
75,00 €



Καστανία 1/2" με επεκτάσιμη λαβή
• Μέγιστο μήκος 397 mm
• 8 θέσεις ρύθμισης ασφαλείας με ελατήριο

ΑΛΛΕΝ ΚΛΕΙΔΙΑ ΣΕ ΘΗΚΗ



Σετ 9 μακριών, εξάγωνων, άλλεν κλειδιών με σφαιροειδείς κεφαλές σε θήκη
• 3 1,5 - 2 - 2,5 - 3 - 4 - 5 - 6 - 7 - 8 mm
83SH.JPAAPB
12,00 €

Σετ 9 μακριών, εξάγωνων, άλλεν κλειδιών με σφαιροειδείς κεφαλές σε θήκη
• 1,5 - 2 - 2,5 - 3 - 4 - 5 - 6 - 8 - 10 mm
83SH.JP9APB
23,00 €

Σετ 9 πολύ μακριών, εξάγωνων, άλλεν κλειδιών με σφαιροειδείς κεφαλές σε θήκη
• 1,5 - 2 - 2,5 - 3 - 4 - 5 - 6 - 8 - 10 mm
83S.JP9ALPB
28,00 €

ΚΛΕΙΔΙΑ ΑΛΛΕΝ T

Σετ 6 άλλεν κλειδιών "T"
• Ολισθαίνουσα μανέλα με λαβή σχήματος "T" για μεγαλύτερη προσβασιμότητα
• 2,5 - 3 - 4 - 5 - 6 και 8 mm
84TCD.J6PB
97,00 €

Σετ 8 άλλεν κλειδιών Torx® με σφαιροειδείς κεφαλές σε θήκη
• 10 - 15 - 20 - 25 - 27 - 30 - 40 - 45
89S.JP8APB
68,00 €

Θήκη με ενσωματωμένο μαγνησιτή/ απομαγνησιτή. Ειδική για δυσπρόσιτα σημεία

Σετ 7 άλλεν κλειδιών Torx® και Résistorx® με σφαιροειδείς κεφαλές σε θήκη
• 10 - 15 - 20 - 25 - 27 - 30 - 40
89SR.J7PB
52,00 €
* εκτός από κλειδί No. 10

Σετ 6 άλλεν κλειδιών Torx® σε θήκη
• 10 - 15 - 20 - 25 - 30 - 40
89R.JP6PB
52,00 €

ΚΛΕΙΔΙΑ ΑΛΛΕΝ "T" ΕΞΑΓΩΝΑ

NEO

ΕΞΑΓΩΝΟ ΚΛΕΙΔΙ ΚΟΝΤΟ για δυσπρόσιτα σημεία

ΕΡΓΟΝΟΜΙΚΗ ΛΑΒΗ ΔΥΟ ΥΛΙΚΩΝ
• Πιο άνετο κράτημα = μικρότερος κίνδυνος ολίσθησης, λιγότερη κόπωση
• Ασύμμετρη λαβάνση και δύναμη σε 2 θέσεις

ΣΦΑΙΡΟΕΙΔΗΣ ΚΕΦΑΛΗ

ΑΠΟΚΛΕΙΣΤΙΚΟΣ ΣΧΕΔΙΑΣΜΟΣ Μεγαλύτερη εργονομία και άνεση

ΟΠΗ ΑΝΑΡΤΗΣΗΣ Για τακτοποίηση

ΠΡΟΣΤΑΣΙΑ ΔΑΚΤΥΛΩΝ Ασφάλεια

ΜΑΥΡΗ ΕΠΟΞΕΙΔΩΜΕΝΗ ΛΑΜΑ Για μεγαλύτερη αντοχή

ΛΑΜΑ ΑΠΟ ΣΚΛΗΡΟ ΧΑΛΥΒΑ Μεγάλης αντοχής στη ροπή και ακμές με μεγάλη διάρκεια ζωής

84TZSA.PB
36,00 €

ΓΚΑΖΟΤΑΝΑΛΙΕΣ



ΠΑΝΙΣΧΥΡΕΣ

• Η πολύ εγγύς θέση των σκελών της λαβής και ο εργονομικός της σχεδιασμός εξασφαλίζουν πολύ γερό σφίξιμο

ΑΚΡΙΒΕΙΣ & ΕΥΡΩΣΤΕΣ

• Η κρεμαγιέρα των 12 θέσεων και ο ενσωματωμένος άξονας περιστροφής προσδίδουν ακρίβεια και ευρωστία
• Άνοιγμα Ø 40 mm

ΜΕ ΛΕΠΤΕΣ ΚΕΦΑΛΕΣ

• Με οδόντωση αυτόματης εμπλοκής για ευκολότερη επέμβαση σε λιγότερο προσβάσιμα εξαρτήματα, ειδικά η έκδοση EF, της οποίας η κεφαλή σχεδιάστηκε τόσο λεπτή, ώστε να είναι ιδανική για δυσπρόσιτα σημεία

ΜΕ 2 ΕΝΑΛΛΑΚΤΙΚΑ ΦΙΝΙΡΙΣΜΑΤΑ

• Έκδοση CPE: χρωμιωμένες, εργονομικές λαβές δύο υλικών
• Έκδοση G: γυαλιστερές λαβές γερό σφίξιμο



Γκαζοτανάλια 180 mm
• Χρωμιωμένη, με εργονομικές λαβές δύο υλικών
181A.18CPEPB
28,00 €

Γκαζοτανάλια 250 mm
• Χρωμιωμένη, με εργονομικές λαβές δύο υλικών
• 0,450 kg
181A.25CPEPB
26,00 €

Γκαζοτανάλια 250 mm με μακριά, λεπτή κεφαλή
• Χρωμιωμένη, με εργονομικές λαβές δύο υλικών
• 0,450 kg
181EF.25CPEPB
28,00 €

Γκαζοτανάλια 300 mm
• Γυαλιστερή, με εργονομικές λαβές
181A.30GPB
39,00 €

ΓΚΑΖΟΤΑΝΑΛΙΕΣ

170A Series

Ακρίβεια - Διάρκεια - Αποτελεσματικότητα



ΕΥΡΕΙΤΕΧΝΙΑ της FACOM
• 8 θέσεις
• Άνοιγμα Ø 40 mm



Γκαζοτανάλια 250 mm
• Δυναμικότητα: Ø 40 mm
• Οδοντωτές σιαγόνες που σφίγγουν αυτόματα
• Ράμφη υψηλής αντοχής στη φθορά
• Σφυρήλατες, εργονομικές λαβές με περιβλήμα από PVC για περισσότερη άνεση και καλύτερο κράτημα
• Προστασία για τα δάκτυλα



4 σε 1

Παρακολουθήστε το βίντεο για τις πένες 170A.25

170A.25PB
16,00 €

ΤΣΙΜΠΙΔΙΑ ΓΙΑ ΑΣΦΑΛΕΙΕΣ

ΑΠΟΔΟΤΙΚΑ ΚΑΙ ΑΣΦΑΛΗ

• Εξαιρετικά λεπτές μύτες
• Ενσωματωμένο ελατήριο
• Μακριές μύτες με κλίση 10°

ΕΡΓΟΝΟΜΙΚΑ ΚΑΙ ΕΥΧΡΗΣΤΑ

• Περιβλήματα από κοκκιωτό αντιολισθητικό PVC

ΛΕΠΤΑ ΚΑΙ ΙΔΑΝΙΚΑ ΓΙΑ ΔΥΣΠΡΟΣΙΤΑ ΣΗΜΕΙΑ

• Λεπτή κεφαλή και ράμφη για ευκολότερη πρόσβαση σε στενά σημεία

ΠΑΡΑΓΩΓΙΚΑ

• Χρωματικός κώδικας για κλείσιμο και άνοιγμα
• Παραγωγικό όφελος χάρη στη γρήγορη αναγνώριση του τσιμπιδιού μέσα στη θήκη εργαλείων



Ειδικά τσιμπιδιά για δυσπρόσιτα σημεία

10 - 25 mm	-	177A.13
19 - 60 mm	-	177A.18
-	12 - 25 mm	179A.13
-	19 - 60 mm	179A.18



Σετ 4 τσιμπιδιών για ασφάλειες με ίσια ράμφη

PCSNJ4PB
72,00 €

19 - 60 mm	177A.18
	197A.18
	179A.18
	199A.18



Σετ 4 τσιμπιδιών για ασφάλειες με ίσια και κεκαμμένα στις 90° ράμφη

PCJ4PB
74,00 €

ΠΕΝΣΕΣ ΣΕΙΡΑΣ CPE ΚΑΙ G NEO

ΣΕΙΡΑ CPE

Αυξημένη διάρκεια ζωής - Λιγότερη προσπάθεια - Μέγιστη άνεση

ΕΛΑΤΗΡΙΟ ΕΠΑΝΑΦΟΡΑΣ

• Μειώνει την προσπάθεια και την κόπωση του χρήστη (αποσπώμενο: κόβεται και αφαιρείται)



Παρακολουθήστε το βίντεο με τις νέες πένσες



ΛΑΒΗ SOFT GRIP

• Για μέγιστη άνεση
• Με διαμορφωμένη επιφάνεια για φυσικό κράτημα και ευκολία στη χρήση

ΣΕΙΡΑ G

Προσβασιμότητα - Εργονομία

ΒΕΛΤΙΩΜΕΝΕΣ ΚΟΠΤΙΚΕΣ ΑΚΜΕΣ

• Για κοπή μεγαλύτερης ακριβείας
• Για μέγιστη αντοχή στη διάβρωση: χρωμιωμένες



ΕΡΓΟΝΟΜΙΑ ΚΑΙ ΑΝΕΣΗ

• Το επάνω μέρος είναι πιο λεπτό για φυσικό κράτημα και ευκολία στη χρήση
• Το κάτω μέρος είναι μεγαλύτερο για καλύτερη εργονομία και μείωση της κόπωσης του χρήστη

ΟΠΗ ΑΝΑΡΤΗΣΗΣ

ΛΑΒΕΣ ΜΕ ΠΕΡΙΒΛΗΜΑ PVC

• Για εύκολο καθαρίσμα

<p>Σετ με 4 πένσες σειράς CPE</p> <ul style="list-style-type: none"> • 1 γκαζοτανάλια 180.CPE • 1 πλαγιόκοφτης 192A.16CPE • 1 μυτοτσιμπίδο ημιστρόγγυλο 185A.20CPE • 1 πένσα γενικής χρήσης 187A.18CPE <p>CPE.A1PB 95,00 €</p>	<p>Σετ με 3 πένσες σειράς CPE</p> <ul style="list-style-type: none"> • 1 γκαζοτανάλια με κλείδωμα ασφαλείας 181A.25CPE • 1 πλαγιόκοφτης 192A.16CPE • 1 μυτοτσιμπίδο ημιστρόγγυλο 185A.20CPE <p>CPE.A5PB 79,00 €</p>	<p>Σετ με 4 πένσες σειράς G</p> <ul style="list-style-type: none"> • 1 γκαζοτανάλια με κλείδωμα ασφαλείας 170A.25 • 1 πλαγιόκοφτης 192A.16G • 1 μυτοτσιμπίδο ημιστρόγγυλο 195A.20G • 1 πένσα ημιστρόγγυλη <p>GJP.A4PB 78,00 €</p>
--	--	---

ΜΥΤΟΤΣΙΜΠΙΔΟ ΜΕ ΚΕΚΑΜΕΝΑ ΡΑΜΦΗ

• Ράμφη με κλίση 45°, ημιστρόγγυλα, ιδανικά για εργασία σε δυσπρόσιτα σημεία.
• Πένσα 3 σε 1: συγκράτηση σωλήνων, σίγουρο κράτημα, κοπή.
• Μακριά και λεπτά ράμφη για καλύτερη πρόσβαση.
• Εργονομικές λαβές με κλίση: αυξημένη άνεση κατά την εργασία.
• Η κλίση εξασφαλίζει καλή οπτική επαφή με το αντικείμενο, ενώ αποφεύγονται οι πόνοι στον καρπό.



193.20GPB
25,00 €

ΣΕΤ ΜΕ 2 ΜΥΤΟΤΣΙΜΠΙΔΑ

Εργονομικό και άνετο περίβλημα λαβών

185.34L

195.34L



• Ράμφη με κλίση 45°, για μεγαλύτερη προσβασιμότητα σε δυσπρόσιτα σημεία
• Άκρα με λεπτές ραβδώσεις και σωληνολαβή

185.2LPB
55,00 €

• Για εργασία σε δυσπρόσιτα σημεία:
- βαλβίδες αντλιών νερού και αέρος των ΙΧ
- εξαρτήματα σωλήνων επιστροφής καυσίμου
- αφαίρεση μπουζί, καλωδίων μπουζί και εξαρτημάτων εύκαμπτων σωλήνων νερού
• Για ανάκτηση:
- των στηριγμάτων των λυχνιών πίσω από τους πίνακες οργάνων
- των εξαρτημάτων που πέφτουν μέσα στο θάλαμο ενός κινητήρα

ΠΑΝΙΣΧΥΡΗ ΠΕΝΣΑ ΔΙΑΓΩΝΙΑΣ ΚΟΠΗΣ NEO

ΚΑΙΝΟΤΟΜΙΑ

Η πιο αποδοτική πένσα που κυκλοφορεί στην αγορά



ΑΡΙΣΤΕΣ ΚΟΠΤΙΚΕΣ ΕΠΙΔΟΣΕΙΣ

• Κοπή σκληρού σύρματος μέγιστης διαμέτρου 3,0 mm
• Με κεφαλή από σφυρήλατο ατσάλι που μειώνει την καταπόνηση και προσφέρει μεγάλη ανθεκτικότητα.

ΕΛΑΤΗΡΙΟ ΕΠΑΝΑΦΟΡΑΣ

• Μειώνει τη συνολική προσπάθεια και την κόπωση του χρήστη



ΕΥΧΡΗΣΤΗ ΚΑΙ ΑΝΕΤΗ ΛΑΒΗ

• Εργονομικές λαβές Soft Grip για μέγιστη άνεση
• Με σκαλισμένο το πάνω μέρος της λαβής για μεγαλύτερη συγκράτηση και φυσική αίσθηση στην αφή

50% ΛΙΓΟΤΕΡΗ ΠΡΟΣΠΑΘΕΙΑ

• Πατενταρισμένο περίγραμμα κνώδακα και βελτιστοποιημένη κινηματική συνδεσμολογία
• Υποπολλαπλασιάζει τη δύναμη κοπής διατηρώντας μικρό το άνοιγμα της παλάμης
*σε σύγκριση με μια κοινή πένσα διαγώνιας κοπής

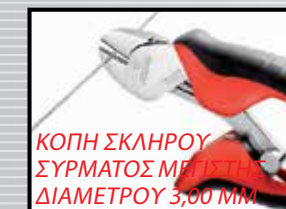

ΚΟΠΗ ΣΚΛΗΡΟΥ ΣΥΡΜΑΤΟΣ ΜΕ ΜΕΓΙΣΤΗ ΔΙΑΜΕΤΡΟΥ 3,00 mm



ΣΥΓΚΡΑΤΗΣΗ

192T.18UPE.PB
55,00 €

ΠΕΝΣΑ - ΓΚΡΙΠ ΜΑΚΡΙΑ

Απλή - Ασφαλής - Ανθεκτική

ΣΦΥΡΗΛΑΤΕΣ ΚΑΙ ΕΝΙΣΧΥΜΕΝΕΣ ΣΙΑΓΟΝΕΣ

- Δυνατό σφίξιμο
- Μεγάλη διάρκεια ζωής

ΑΠΟΣΥΜΠΛΕΞΗ ΜΕ ΤΟ ΕΝΑ ΧΕΡΙ ΧΩΡΙΣ ΚΡΑΔΑΣΜΟΥΣ - ΑΣΦΑΛΕΙΑ



ΑΜΕΣΟ ΑΝΟΙΓΜΑ ΡΑΜΦΟΥΣ ΜΕ ΤΟ ΕΝΑ ΧΕΡΙ - ΕΞΟΙΚΟΝΟΜΗΣΗ ΧΡΟΝΟΥ



ΚΡΕΜΑΓΙΕΡΑ 5 ΘΕΣΕΩΝ

- Μεγάλη δυνατότητα και ευκολία ρύθμισης.

ΕΡΓΟΝΟΜΙΚΕΣ ΛΑΒΕΣ

- Άνεση στη χρήση

ΠΑΡΑΛΛΗΛΕΣ ΣΙΑΓΟΝΕΣ ΟΔΟΝΤΩΣΗ ΣΕ ΟΛΟ ΤΟ ΒΑΘΟΣ ΤΟΥΣ

ΠΑΤΕΝΤΑΤΙΣΜΕΝΟ ΣΥΣΤΗΜΑ ΑΝΟΙΓΜΑΤΟΣ ΚΡΕΜΑΓΙΕΡΑΣ

- Γρήγορη προσαρμογή σε οποιοδήποτε αντικείμενο

ΠΑΤΕΝΤΑΡΙΣΜΕΝΗ ΣΚΑΝΔΑΛΗ ΑΠΟΣΥΜΠΛΕΞΗΣ

- Ασφάλεια: Δεν επιτρέπει ακούσιο άνοιγμα



501APB
48,00 €

ΠΕΝΣΑ - ΓΚΡΙΠ



500 SERIES



500APB
44,00 €

ΠΕΝΣΑ - ΓΚΡΙΠ ΜΕΓΑΛΩΝ ΔΥΝΑΤΟΤΗΤΩΝ



505 SERIES



505APB
61,00 €

ΠΕΝΣΑ-ΓΚΡΙΠ ΜΕ ΚΙΝΗΤΕΣ ΣΙΑΓΩΝΕΣ



506 SERIES



506APB
61,00 €

ΠΕΝΣΑ-ΓΚΡΙΠ ΜΙΑΣ ΘΕΣΗΣ



501 AMPPB

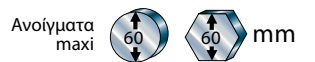

501 AMPPB
40,00 €

ΕΡΓΑΛΕΙΑ ΚΡΟΥΣΗΣ

Σετ με 7 μακρόλαιμους ζουμπάδες σε πλαστική θήκη
• 248. 2 - 3 - 4 - 5 - 6 - 8 - 10 mm



248.JT7PB
54,00 €

Αυτόματες πόντες με αντικραδασική επένδυση
• Ρυθμιζόμενη δύναμη κρούσης
• Δύναμη εκτόνωσης 15 - 25kg
• Κατεργασμένη κεφαλή για σκληρότητα 57-60 HRC
• Αντικραδασική επένδυση λαβής



257.GPB
59,00 €

Συνιστώνται από τη Γαλλική Επιτροπή Υγείας, Ασφάλειας και Εργασιακών Συνθηκών (CHSCT)

Σετ με 5 μακρόλαιμους ζουμπάδες με αντικραδασική επένδυση
• Ø 3 - 4 - 5 - 6 - 8 mm
• Αντικραδασική λαβή
• Παραδίδεται σε αναρτώμενο κουτί τακτοποίησης



249.GPB
49,00 €

Σετ με 3 καλέμια και 1 κοπίδι
• Ακμές καλεμιών: 15 - 20 - 25 mm
• Ακμή κοπιδιού: 10 mm
• Αντικραδασική λαβή
• Παραδίδονται σε αναρτώμενη θήκη τακτοποίησης



263GPB
85,00 €

ΣΦΥΡΙ ΜΕ ΛΑΒΗ ΤΡΙΩΝ ΥΛΙΚΩΝ

ΜΕΓΙΣΤΗ ΑΣΦΑΛΕΙΑ

- Δεν αποσυναρμολογείται: ένωση κεφαλής - σώματος λαβής με ειδική ρητίνη
- Άθραυστο

ΑΣΦΑΛΕΣ ΚΡΑΤΗΜΑ ΣΤΟ ΧΕΡΙ

- Ελαστομέρες: μαλακό και αντιολισθητικό υλικό για καλό κράτημα

ΣΥΝΔΥΑΣΜΟΣ ΤΡΙΩΝ ΥΛΙΚΩΝ ΓΙΑ ΤΕΛΕΙΟ ΑΠΟΤΕΛΕΣΜΑ

- Γραφίτης: για περισσότερη ανθεκτικότητα και άθραυστη λαβή
- Πολυπροπυλένιο: για μείωση των κραδασμών
- Ελαστομέρες: για άψογο κράτημα και εξαιρετική αντοχή στα διαβρωτικά υλικά

ΑΠΟΛΥΤΗ ΑΝΕΣΗ

- Από αντικραδασικό υλικό και ραφινρισμένη επιφάνεια κρούσης για μείωση των κραδασμών



Σφυρί Μηχανικού				
l mm	H mm	L mm	kg	
93	30	270	0,470	200C.30PB 15,00 €
100	32	300	0,585	200C.32PB 16,00 €
106	35	300	0,725	200C.36PB 18,00 €
108	40	330	1,025	200C.40PB 22,00 €
138	50	360	1,910	200C.50PB 32,00 €

ΣΦΥΡΙ ΜΕ ΛΑΒΗ HICKORY

Λαβή Hickory: Πιο ανθεκτική!

ΤΡΙΠΛΗ ΠΡΟΣΑΡΜΟΓΗ

- 2 ασάλινες σφήνες + 1 ξύλινη σφήνα
- ΕΞΑΓΩΝΙΚΗ ΛΑΒΗ
- Καλύτερο κράτημα



Σφυρί Μαραγκού με λαβή Hickory				
l mm	H mm	L mm	kg	
93	30	270	0,527	200H.30PB 11,00 €
100	32	300	0,565	200H.32PB 12,00 €
106	35	300	0,781	200H.36PB 15,00 €
108	40	330	1,063	200H.40PB 16,00 €
138	50	360	1,925	200H.50PB 27,00 €

ΓΕΡΜΑΝΟΠΟΛΥΓΩΝΑ ΚΛΕΙΔΙΑ **440** **NEO**

ΕΛΕΓΧΟΜΕΝΗ ΠΡΟΣΕΓΓΙΣΗ

- Κεφαλή κλειδιού με κλίση 15° και 15% λεπτότερη για ευκολότερη πρόσβαση σε στενά σημεία

ΠΡΟΣΒΑΣΙΜΟΤΗΤΑ

- Προσαρμοζόμενος δακτύλιος για πρόσβαση σε σειρά βιδών ή ημι-εντοιχισμένες βίδες

ΑΝΕΣΗ

- Διάφορα μεγέθη λαβής για διπλασιασμό της επιφάνειας αφής
- Ανώδυνη άσκηση ροπής στρέψης

x10	Σετ με 10 γερμανοπολύγωνα 440 σε φορητή θήκη • Διαστάσεις: 8 - 10 - 11 - 12 - 13 - 14 - 16 - 17 - 18 - 19 mm	440.JP10PB 68,00 €
x12	Σετ με 12 γερμανοπολύγωνα 440 σε φορητή θήκη • Διαστάσεις: 7 - 8 - 10 - 11 - 12 - 13 - 14 - 15 - 16 - 17 - 18 - 19 mm	440.JP12APB 89,00 €
x14	Σετ με 12 γερμανοπολύγωνα 440 σε φορητή θήκη • Διαστάσεις: 7 - 8 - 10 - 11 - 12 - 13 - 14 - 15 - 16 - 17 - 18 - 19 - 22 - 24 mm	440.JP14PB 107,00 €

Νέα θήκη τσέπης

ΣΕΤ ΓΕΡΜΑΝΟΠΟΛΥΓΩΝΑ ΜΕ ΚΑΣΤΑΝΙΑ **NEO**

ΚΟΝΤΑ

40% μικρότερα από ένα κοινό κλειδί

ΠΕΡΙΣΣΟΤΕΡΗ ΑΝΕΣΗ

Διάφορα μεγέθη λαβής για διπλασιασμό της επιφάνειας αφής

ΑΠΟΚΛΕΙΣΤΙΚΗ ΣΧΕΔΙΑΣΗ FACOM

ΑΡΘΡΩΤΗ ΚΕΦΑΛΗ

- Εξαιρετικά εύρηστη: ιδανική για απαιτητικές εφαρμογές

ΑΝΤΙΟΛΙΣΘΗΤΙΚΗ ΚΕΦΑΛΗ

- Κεφαλή με κλίση 15° για ευκολότερη πρόσβαση σε στενά σημεία
- Αυξημένη παραγωγικότητα και ασφάλεια

Πολλαπλών χρήσεων

Εξαιρετικά εύρηστα

Εξαιρετικά αποδοτικά

ΝΕΑ ΘΗΚΗ ΤΣΕΠΗΣ

- Αναγνώριση της επιθυμητής διάστασης με μια ματιά
- Θήκη με κούμπωμα ασφαλείας

x6	Σετ με 6 κοντά γερμανοπολύγωνα καστανίας σε φορητή θήκη • 467BS. 8 - 10 - 11 - 12 - 13 - 14 mm	467BS.JP6PB 87,00 €
x10	Σετ με 10 κοντά γερμανοπολύγωνα καστανίας σε φορητή θήκη • 467BS. 7 - 8 - 10 - 11 - 12 - 13 - 14 - 15 - 16 - 17 mm	467BS.JP10PB* 156,00 €
x10	Σετ με 10 γερμανοπολύγωνα καστανίας με αρθρωτή κεφαλή σε φορητή θήκη • 467BF. 8 - 10 - 11 - 12 - 13 - 14 - 16 - 17 - 18 - 19 mm	467BF.JP10PB 200,00 €
x12	Σετ με 12 γερμανοπολύγωνα καστανίας με αρθρωτή κεφαλή σε φορητή θήκη • 467BF. 7 - 8 - 10 - 11 - 12 - 13 - 14 - 15 - 16 - 17 - 18 - 19 mm	467BF.JP12PB* 226,00 €

ΝΕΑ ΘΗΚΗ ΤΣΕΠΗΣ

ΠΡΑΚΤΙΚΗ

- Νέα θήκη για γερμανοπολύγωνα και γερμανοπολύγωνα με καστανία
- Άνοιγμα με κούμπωμα ασφαλείας
- Αναγνώριση επιθυμητής διάστασης εργαλείου με μια ματιά

ΜΙΚΡΟΥ ΟΓΚΟΥ

- Επιτρέπει τη μεταφορά σετ κλειδιών στο χέρι, στην τσέπη, σε εργαλειοθήκες και εργαλειοφόρους

ΑΣΦΑΛΗΣ

- Κλειδώμα τύπου μπρελόκ
- Γρήγορη τακτοποίηση μετά την εργασία, χωρίς κίνδυνο απώλειας εργαλείων

ΓΕΡΜΑΝΟΠΟΛΥΓΩΝΑ ΜΕ ΚΑΣΤΑΝΙΑ ΓΡΗΓΟΡΑ

ΑΝΤΙΟΛΙΣΘΗΤΙΚΗ ΚΕΦΑΛΗ

- Κεφαλή με κλίση 15° για ευκολότερη πρόσβαση σε στενά σημεία
- Αυξημένη παραγωγικότητα και ασφάλεια
- Μοναδικός σχεδιασμός

ΠΕΡΙΣΣΟΤΕΡΗ ΑΝΕΣΗ

- Διάφορα μεγέθη λαβής για διπλασιασμό της επιφάνειας αφής
- Ανώδυνη άσκηση ροπής στρέψης

ΚΕΦΑΛΗ ΚΑΣΤΑΝΙΑΣ

- Μηχανισμός καστανία με γωνία επαναφοράς 5°

ΕΝΣΩΜΑΤΩΜΕΝΟΣ ΑΝΑΣΤΡΟΦΕΑΣ

- Αποφεύγεται ο κίνδυνος ακούσιας αναστροφής

ΚΕΦΑΛΗ ΜΕ ΔΑΚΤΥΛΙΟ ΣΥΓΚΡΑΤΗΣΗΣ

- Πιάνει καλά τη βίδα, χωρίς να γλιστρά το κλειδί (ταχύτερη εργασία)

x10	Σετ με 10 γερμανοπολύγωνα καστανίας σε φορητή θήκη • Διαστάσεις: 8 - 10 - 11 - 12 - 13 - 14 - 16 - 17 - 18 - 19 mm	467B.JP10PB 196,00 €
x12	Σετ με 12 γερμανοπολύγωνα καστανίας σε φορητή θήκη • Διαστάσεις: 8 - 10 - 11 - 12 - 13 - 14 - 16 - 17 - 18 - 19 mm	467B.JP12PB 248,00 €
x7	Σετ με 7 γερμανοπολύγωνα καστανίας • Διαστάσεις: 467B. 8 - 10 - 12 - 13 - 14 - 17 - 19 mm	467B.J7PB 139,00 €

ΣΕΤ ΓΕΡΜΑΝΟΠΟΛΥΓΩΝΑ ΜΕ ΚΑΣΤΑΝΙΑ

ΝΕΑ ΚΕΦΑΛΗ ΔΙΠΛΗΣ ΛΕΙΤΟΥΡΓΙΑΣ

- Λειτουργία καστανίας για ταχύτερη εργασία
- Δυνατότητα εργασίας με το άκρο του κλειδιού για πρόσβαση

ΠΕΡΙΣΣΟΤΕΡΗ ΑΝΕΣΗ

- Διάφορα μεγέθη λαβής για διπλασιασμό της επιφάνειας αφής
- Ανώδυνη άσκηση ροπής στρέψης

ΚΕΦΑΛΗ ΜΕ ΔΑΚΤΥΛΙΟ ΣΥΓΚΡΑΤΗΣΗΣ

- Πιάνει καλά τη βίδα, χωρίς να γλιστρά το κλειδί

ΚΕΦΑΛΗ ΜΕ ΑΝΑΣΤΡΕΦΟΜΕΝΗ ΚΑΣΤΑΝΙΑ

- Γωνία επαναφοράς 5°
- Ενσωματωμένος αναστροφέας: Αποφεύγεται ο κίνδυνος ακούσιας αναστροφής

x10	Σετ με 10 γρήγορα γερμανοπολύγωνα καστανίας σε φορητή θήκη • 467BR. 8 - 10 - 11 - 12 - 13 - 14 - 16 - 17 - 18 - 19 mm	467BR.JP10PB 216,00 €
------------	--	--

*Disponibilité à partir de mars 2018.

ΚΑΣΕΤΙΝΑ ΠΟΛΛΑΠΛΩΝ ΧΡΗΣΕΩΝ **ULTRA COMPACT** ΝΕΟ



ΠΟΛΥ ΜΙΚΡΟΥ ΟΓΚΟΥ Απόλυτα
ασφαλής εργασία
Εύκολη πρόσβαση



x40
εργαλεία

Περιεχόμενο κασετίνας:
• 7 νέα γερμανοπλύγωνα καστανίας κοντά: 467BS. 7 - 8 - 10 - 11 - 12 - 13 - 14 mm
• 10 καρδιάκια L 1/4": R. 5,5 - 6 - 7 - 8 - 9 - 10 - 11 - 12 - 13 - 14 mm
• 1 προέκταση L 1/4" μήκους 55 mm
• 2 αντάπτορες για κλειδί των 10 mm με καρδιάκι L 1/4" και κλειδί των 10 mm με εξαγωνες μύτες L 1/4": 467.ADAPT.10MM
• 20 μύτες: ES. 4,5 - 6,5 - 8 mm EP. 1 - 2 - 3
ED 1 - 2 - 3 EXR 10 - 15 - 20 - 25 - 30 - 40
EH 3 - 4 - 5 - 6 - 7 mm
• Διαστάσεις (Μ x Π x Υ): 210 x 133 x 59 mm

467BS.BOXPB

198,00 €

ΚΑΣΕΤΙΝΑ ΜΕ ΚΛΕΙΔΙ ΚΑΣΤΑΝΙΑΣ 11 ΣΕ 1



Πολύ ελαφρύ σετ "11 σε 1"
1 κλειδί + 9 δακτύλιοι + 11 διαστάσεις

11
σε 1

Κασετίνα συντήρησης "11 σε 1":
• Ιδανική για δυσπρόσιτα σημεία και εργασία σε ύψος
• Μηχανισμός καστανίας μικρού όγκου με μοχλό αμφίδρομης κίνησης
• Γωνία επαναφοράς στις 5°

464.J1PB

77,00 €

ΓΕΡΜΑΝΟΠΛΥΓΩΝΑ ΚΑΣΤΑΝΙΑΣ

2 κλειδιά - 8 διαστάσεις
Πρακτικό

4
σε 1



Έχετε πάντα το σωστό κλειδί στο χέρι! 4 διαστάσεις σε 1 μόνο κλειδί: Ιδανικό για κινητές μονάδες συντήρησης και επί τόπου επεμβάσεις.

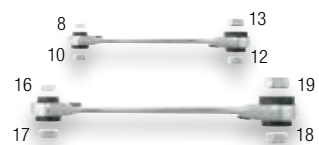

ΝΕΟ

Η σειρά εργαλείων μεγαλώνει:

2 νέα κλειδιά - 8 επιπλέον διαστάσεις, διαθέσιμα από
• 64C.S0 : 4-6 - 5-7 mm
• 64C.S3 : 12-14 - 13-15 mm



Σετ 2 γερμανοπλύγωνων καστανίας
• 64C.S1 = 8 - 10 - 12 - 13 mm
• 64C.S2 = 16 - 17 - 18 - 19 mm

64C.J2PB

56,00 €

ΓΕΡΜΑΝΟΠΛΥΓΩΝΑ ΚΑΣΤΑΝΙΑΣ



Μικρού όγκου - Πρακτικά

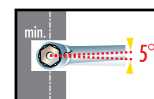

Σετ 6 γερμανοπλύγωνων καστανίας με κεκλιμένη κεφαλή στις 15° σε θήκη
• 65. 8 x 9 - 10 x 11 - 12 x 13 - 14 x 15 - 16 x 18 - 17 x 19

x6

65.JP6PB

231,00 €

ΚΛΕΙΔΙΑ ΠΙΠΑΣ ΔΙΑΜΠΕΡΗ



x9

Σετ με 9 εξαγωνα κλειδιά πίπας διαμπερή OGV®
• 8 - 10 - 11 - 12 - 13 - 16 - 17 - 18 - 19 mm

75.J9PB

86,00 €

x12

Σετ με 12 εξαγωνα κλειδιά πίπας διαμπερή OGV®
• 7 - 8 - 10 - 11 - 12 - 13 - 16 - 17 - 18 - 19 - 22 - 24 mm

75.J12PB

130,00 €

ΓΑΛΛΙΚΑ ΚΛΕΙΔΙΑ



Γαλλικά κλειδιά με χρωμιωμένη κεφαλή και επενδυμένη λαβή
• Κεφαλή με κλίση 15°
• Δεξιόστροφη περιστροφή

	Άνοιγμα mm	Ύψος mm	Μήκος mm	
6"	20	45,0	159	113A.6CGPB 18,00 €
8"	27	61,5	209	113A.8CGPB 19,00 €
10"	30	69,5	259	113A.10CGPB 25,00 €
12"	34	80,0	310	113A.12CGPB 36,00 €

ΓΑΛΛΙΚΑ ΚΛΕΙΔΙΑ ΜΙΚΡΟΥ ΜΕΓΕΘΟΥΣ

ΜΕΓΙΣΤΟ ΑΝΟΙΓΜΑ ΕΩΣ 41MM



- 46 %

ΜΕΓΙΣΤΗ ΠΡΟΣΒΑΣΙΜΟΤΗΤΑ

• 46% πιο κοντό, 40% πιο λεπτή κεφαλή για μεγαλύτερο άνοιγμα

ΒΑΘΜΟΝΟΜΗΣΗ ΣΕ ΧΙΛΙΟΣΤΑ

• Επιτρέπει την προ-ρύθμιση ανοίγματος του ράμφους

ΕΞΑΙΡΕΤΙΚΑ ΧΑΜΗΛΟ ΒΑΡΟΣ

• Ελαφρύ σαν πούπουλο (70% ελαφρύτερο από ένα κοινό γαλλικό κλειδί)

ΑΝΕΣΗ

• Εργονομική σχεδίαση λαβής με την υπογραφή της FACOM

ΥΨΗΛΕΣ ΕΠΙΔΟΣΕΙΣ

• Μεγάλη διάρκεια ζωής
• Κυκλοφορεί σε δύο μοντέλα των 6" και των 8" μαζί με τα ανοίγματα



ΠΡΟΣΒΑΣΙΜΟΤΗΤΑ
40% πιο λεπτά.



ΠΡΑΚΤΙΚΟ
Βαθμονόμηση σε χιλιοστά

Αποτελεσματικό - Ελαφρύ - Εύχρηστο



Γαλλικό κλειδί μικρού μεγέθους 6"
• Άνοιγμα 34mm
• Μήκος: 160mm

113AS.6CPB

21,00 €



Γαλλικό κλειδί μικρού μεγέθους 8"
• Άνοιγμα 41mm
• Μήκος: 205mm

113AS.8CPB

29,00 €

ΜΟΝΩΜΕΝΑ ΚΑΤΣΑΒΙΔΙΑ 1000 VOLTS



Λάμα έως και 27% πιο λεπτή από τα συνήθη μονωμένα κατσαβίδια: εξασφαλίζει μεγαλύτερη προσβασιμότητα

Σετ με 5 κατσαβίδια εγκοπής PZ

- 3,5 x 100 - 4 x 100 - 5,5 x 125
- 1 x 100 - 2 x 125

ADJ5TVEPB
42,00 €

Διαφόρων εγκοπών ανάλογα με την ηλεκτρική συσκευή

Σετ με 4 λεπτά κατσαβίδια Βορνέο

- Με εξαιρετικά λεπτή λάμα n°1 et n°2
- n°1 et n°2

ABJ4TVEPB
48,00 €

Σετ με 6 μονωμένα κατσαβίδια 1000 Volt

- 2,5 x 75 - 3,5 x 75
- 4 x 100 - 5,5 x 125 mm
- n°1 x 100 - n°2 x 125

ADVEJ6PB
33,00 €

* Σήμα κατατεθέν: Guy Degrenne

ΜΟΝΩΜΕΝΑ ΕΡΓΑΛΕΙΑ 1000 VOLTS

Σετ με 3 πένσες 1000 Volt

- 185.20VE Μυτοτσιμπίδο με ίσια ράμφη
- 187.18VE Πένσα μηχανικής
- 391.16VE Πλαγιόκόφτης

VE.3PB
88,00 €

Σετ εγκατάστασης - συντήρησης με 3 πένσες και 4 κατσαβίδια 1000 Volt

3 μονωμένες πένσες:

- 185.20VE Μυτοτσιμπίδο με ίσια ράμφη
- 187.18VE Πένσα μηχανικής
- 391.16VE Πλαγιόκόφτης

4 μονωμένα κατσαβίδια:

- 2,5 x 75 - 3,5 x 100 - 5,5 x 125 mm
- n°1 x 100

VE.2PB
111,00 €

ΔΟΚΙΜΑΣΤΙΚΑ ΚΑΤΣΑΒΙΔΙΑ ΧΑΜΗΛΗΣ ΤΑΣΗΣ

AV.HT1CPB : Απλό μοντέλο

Κωδικός	ΜΣ (MM)	ΜΗΚΟΣ ΛΑΜΑΣ (MM)	Τάση (Volt)
AV.HT1CPB	190	102	90 - 480
AV.HT2CPB	140	65	110 - 250

AV.HT2CPB : Μοντέλο με αγκράφα

- Επένδυση ασφαλείας 5mm
- Μαύρη λάμα με φωσφορίζουσα επιστρώση
- AV.HT1CPB: Απλό μοντέλο - κονή λάμα
- AV.HT2CPB: Μοντέλο με αγκράφα

AV.HT1CPB
7,00 €

AV.HT2CPB
5,00 €

ΑΠΟΓΥΜΝΩΤΕΣ ΚΑΛΩΔΙΩΝ/ ΕΡΓΑΛΕΙΑ ΚΟΠΗΣ

Αυτόματος απογυμνωτής SWINGO®

- 2 λειτουργίες σε 1 εργαλείο: κοπή - απογύμνωση
- Απογύμνωση 0,02 - 10 mm²
- Πολλαπλές διατομές και λάμες κοπής
- Ενσωματωμένη κοπτική λειτουργία
- Μηχανισμός μελετημένος για ομαλή απογύμνωση χωρίς απότομη ώθηση και προσπάθεια.
- Εργονομικό σώμα από νάιλον ενισχυμένο με υαλοΐνες
- Μαλακή επένδυση γύρω από τις λαβές

793936
81,00 €

Εργαλείο αφαίρεσης μονωτικού υλικού με περιστρεφόμενη λάμα - γάντζο

- Εργονομικό κουμπί για λιγότερη προσπάθεια
- Ευπρόσιτο παξιμάδι ρύθμισης
- Λάμα - γάντζος Ø 20 mm
- Παραδίδεται με ανταλλακτική λάμα μέσα στη λαβή

985956
18,00 €

Σουγιάς ηλεκτρολόγου

- Σουγιάς ηλεκτρολόγου με 2 λάμες σχεδιασμένες ειδικά για εργασίες σε καλώδια
- Αναβολέας ασφαλείας για κάθε λάμα
- Τροχισμένες λάμες για μεγαλύτερη ανθεκτικότητα
- Εργονομική λαβή

640180
26,00 €

Αυτόματος εργονομικός απογυμνωτής

- 2 λειτουργίες σε 1 εργαλείο: κοπή - απογύμνωση
- Απογύμνωση 0,02 - 10 mm²
- Πολλαπλές διατομές και λάμες κοπής

793940
97,00 €

ΑΠΟΓΥΜΝΩΤΗΣ ΠΟΛΛΑΠΛΩΝ ΕΦΑΡΜΟΓΩΝ

3
ΣΕ
1

Το απαραίτητο εργαλείο για γρήγορη και σωστή απογύμνωση χωρίς καμία απολύτως δυσκολία

ΑΠΟΓΥΜΝΩΣΗ

- Ρύθμιση της λάμας με το ροδάκι
- Εύκολη απογύμνωση: 30% λιγότερη προσπάθεια με τη σκανδάλη
- Ταχύτητα και ευκολία στην χρήση: τοποθετήστε τον απογυμνωτή και περιστρέψτε τον γύρω από το καλώδιο

ΑΥΤΟΚΟΠΗΣ

- Λάμα κοπής έξω σκανδάλη μπλοκαρισμένη λάμα στη θέση εμπλοκής

Αυτοπεριστρεφόμενη λάμα
Εξάρτημα εμπλοκής λάμας
Λάμα κοπής
Αιχμή απογύμνωσης
Απλή και γρήγορη αλλαγή αυτοπεριστρεφόμενης λάμας
Ροδάκι ρύθμισης εξόδου λάμας
Σύστημα σκανδάλης

- Απογύμνωση στρογγυλών καλωδίων PVC Ø 4 - 28 mm
- ΔΙΠΛΗ ΑΣΦΑΛΕΙΑ: μπλοκαρισμένη σκανδάλη όταν προεξέχει η λάμα κοπής και η λάμα βρίσκεται στη θέση εμπλοκής

872271
35,00 €

ΠΕΝΣΑ ΑΚΡΟΔΕΚΤΩΝ SERKAN 360° NEO



Η ΚΙΝΗΤΗ ΛΥΣΗ

- Εύχρηστη
- Ελαφριά
- Χωρίς μήτρες για εξοικονόμηση χρόνου

ΑΠΟ ΑΝΤΙΟΛΙΣΘΗΤΙΚΟ ΥΛΙΚΟ ΜΕ ΟΠΗ ΑΝΑΡΤΗΣΗΣ

- Εύχρηστες και εργονομικές λαβές: το εργαλείο δεν γλιστρά από το χέρι
- Για πρόσδεση σε ιμάντα ασφαλείας

ΕΛΑΦΡΙΑ

- Εύκολη στη χρήση και τη μεταφορά
- Μικρού όγκου και ελαφριά: σχεδιασμένη για εύκολη πρόσβαση σε στενά και δυσπρόσιτα σημεία

ΜΕ ΛΑΒΗ ΠΕΡΙΟΡΙΣΜΕΝΟΥ ΑΝΟΙΓΜΑΤΟΣ

- Εξαιρετική για μικρά χέρια, χάρη στο ιδανικό της μέγεθος για μικρές παλάμες

ΣΗΜΕΙΑ ΜΕ ΚΑΣΤΑΝΙΑ

- Εφοδιασμένη με σύστημα καστανίας για εγγυημένα καλό πρεσάρισμα

985905
179,00 €

ΠΡΕΣΑ ΑΚΡΟΔΕΚΤΩΝ ΜΕ ΑΠΟΣΠΩΜΕΝΕΣ ΜΗΤΡΕΣ

ΠΡΑΚΤΙΚΗ

- Επιτρέπει ταυτόχρονη τοποθέτηση δύο μητρών
- Με ορατές εγκοπές

ΕΥΧΡΗΣΤΗ

- Εύκολη και γρήγορη τοποθέτηση και αντικατάσταση μητρών

ΑΝΕΤΗ

- Πλήρης ορατότητα του σημείου πρεσαρίσματος
- Εργονομική λαβή και σώμα σχεδιασμένα για άνετο κράτημα

ΑΞΙΟΠΙΣΤΗ

- Πρεσάρισμα απολύτου ακριβείας αντικατάσταση μητρών

Πρέσα ακροδεκτών με 4 αποσπώμενες μήτρες

- Για πρεσάρισμα μηχανικών, ηλεκτρικών και ηλεκτρονικών ακροδεκτών
- Για τέλεια τοποθέτηση του καλωδίου στον ακροδέκτη
- Με σύστημα απεμπλοκής για γρήγορη αλλαγή μήτρας
- Με 4 αποσπώμενες μήτρες:
- Μήτρα 821461 (mm²): 0,25-0,75, 1-1,5, 2,5, 4, 6, 10
- Μήτρα 821462 (mm²): 0,5-1,5, 1,5-2,5, AWG 22-16, 16-14
- Μήτρα 821466 (mm²): 0,14-1, 1,5, 2,5, 4, AWG 16, 14, 26-18, 12

819832
336,00 €

ΗΛΕΚΤΡΟΛΟΓΙΚΗ ΣΥΝΤΗΡΗΣΗ ΣΤΗ ΒΙΟΜΗΧΑΝΙΑ ΚΑΙ ΤΟ ΣΥΝΕΡΓΕΙΟ

Υδραυλική πένσα ακροδεκτών με σκανδάλη:

- Ισχύς: 35kN
- Διαδρομή: 5 - 8mm
- Περιστροφική κεφαλή: 360°
- Για πρεσάρισμα σωληνωτών ακροδεκτών και ελάστρων
- Χρησιμοποιείται με εξάγωνες μήτρες

985913
625,00 €

Εξάγωνες μήτρες πρεσαρίσματος:

- Για υδραυλικές πένσες 985931 και ένθεν
- Πρεσάρισμα σύμφωνα με τη προδιαγραφή NFC20130

6 mm ²	> 985914	50 mm ²	> 985919
10 mm ²	> 985915	70 mm ²	> 985920
16 mm ²	> 985916	95 mm ²	> 985921
25 mm ²	> 985917	120 mm ²	> 985922
35 mm ²	> 985918	150 mm ²	> 985923

ΜΗΤΡΕΣ
76,00 €

ΠΡΕΣΑ ΚΑΛΩΔΙΩΝ

Απλή πρέσα καλωδίων

- Ενσωματωμένη λειτουργία κοπής καλωδίων
- Πρεσάρισμα σε προμονωμένους ακροδέκτες: Ø 0,5-6 mm²
- Πρεσάρισμα σε γυμνούς ακροδέκτες: Ø 0,5-6 mm²
- Απογύμνωση καλωδίων: Ø 0,75-6mm
- Κοπή λαμαρίνας έως 4mm
- Κοπή χάλκινου καλωδίου έως 6mm

449BPB
25,00 €

ΠΡΕΣΕΣ ΑΚΡΟΔΕΚΤΩΝ ΜΕ ΚΑΣΤΑΝΙΑ

Για προμονωμένους ακροδέκτες με ρυθμιστή θέσης

- Επιτρέπει τη χρήση με το ένα χέρι χάρη στο ρυθμιστή θέσης
- Μήτρες 3 εγκοπών (mm²): (0,5 - 1,5) - (1,5 - 2,5) - (4 - 6)
- Συγκράτηση του ακροδέκτη του καλωδίου μετά το πρεσάρισμα

• Συγκράτηση του ακροδέκτη με το ρυθμιστή θέσης πριν το πρεσάρισμα, λειτουργεί σαν «τρίτο χέρι»

- Αντοχή στην έλξη πρεσαρίσματος σύμφωνα με την προδιαγραφή CEI 760
- Μήκος: 230 mm

673838
73,00 €

Για ακροφύσια καλωδίων

- Μήτρες 5 εγκοπών (mm²): (0,5 - 0,75) - (1 - 1,5) - 2,5 - 4 - 6
- Αντοχή στην έλξη πρεσαρίσματος σύμφωνα με την προδιαγραφή NFC 63-023

985895
58,00 €

ΑΜΠΕΡΟΤΣΙΜΠΙΔΑ 20 A - 1500 A NEO

Προσαρμόζεται σε πολύμετρα FACOM τύπου 711, 714...

Αποδεκτή διάμετρος

Κουμπί μηδενισμού

Χρησιμοποιείται εξίσου σε βιομηχανικό περιβάλλον και συνεργεία αυτοκινήτων

Σχέδιο FACOM

Για το εργοστάσιο και το συνεργείο

- Επιτρέπει τη μέτρηση ρεύματος χωρίς επαφή
- Μέτρηση συνεχούς και εναλλασσόμενου ρεύματος (DC/AC)
- AC/DC: 20A - 400A
- AC/DC: 400A - 1500A
- Διάμετρος σιαγώνας 53mm
- Μέγιστη αποδεκτή διάμετρος καλωδίου 52mm
- Κατηγορία IV - 600V
- Συμβατή με τα πολύμετρα για mV

720.P1500PB
124,00 €

ΠΟΛΥΜΕΤΡΑ ΚΑΙ ΣΥΣΚΕΥΕΣ ΔΟΚΙΜΩΝ ΑΣΦΑΛΕΙΑΣ NEO

Απαραίτητο στη συντήρηση και την επισκευή

- Συμμορφώνεται με τα πρότυπα NF EN 61010-600V cat III και IEC 61243-3 (VAT/DDT)
- Επιτρέπει έλεγχο απουσίας ρεύματος (VAT), ανίχνευση φάσης, δοκιμή συνέχειας, δοκιμή ασφαλείων 30mA

Άριστο για βιομηχανική συντήρηση, επισκευές ηλεκτρονικών κυκλωμάτων, ηλεκτρομηχανολογικών συστημάτων και για εκπαίδευση

- Αυτόματο καλιμπράρισμα, οθόνη με 2 γραμμές ανάγνωσης φωτισμού, σχεδιασμένη για αντοχή σε δύσκολο περιβάλλον εργασίας.
- Μέτρηση RMS/CAT III

Πολύμετρο συντήρησης

- Βολτόμετρο: DC / AC 0 - 600V.
- Ομόμετρο: 0 - 40 MOhm.
- Χωρητικότητα: 0 - 100μF.
- Συχνότητα: 0 - 100 kHz.
- Κυκλική σχέση: 0,1% - 99,9%.
- Τεστ συνέχειας.
- Τεστ διόδων.
- Παραδίδεται με σετ δύο ακίδων

701BPB
91,00 €

711PB
133,00 €

Ιδανική για κινητές μονάδες συντήρησης!

- Μέτρηση ρεύματος χωρίς επαφή: χωρίς κίνδυνο βραχυκυκλώματος σε περίπτωση λάθους σύνδεσης.
- Αυτόματο καλιμπράρισμα, οθόνη LCR οπίσθιου φωτισμού σχεδιασμένη για αντοχή σε δύσκολο περιβάλλον εργασίας.
- Μέτρηση RMS/600V CAT III

Αμπεροτσιμπίδα - Πολύμετρο

- Βολτόμετρο: DC / AC 0 - 600V.
- Αμπερόμετρο: DC / AC 0 - 600A.
- Ομόμετρο: 0 - 40 MOhm.
- Τεστ συνέχειας.
- Τεστ διόδων < 50'
- Παραδίδεται με θήκη προστασίας και ένα σετ ακίδων (711A-L)

712PB
201,00 €

ΚΟΛΛΗΤΗΡΙΑ

Αυτόνομο κολλητήρι

- Ισχύς έως 75 Watt
- Μέγιστη θερμοκρασία: 1300 °C
- Χρόνος προθέρμανσης: 40 sec
- Έναυση με πιεζοηλεκτρικό σύστημα
- Επαναφορτιζόμενο με αέριο βουτανίου (παραδίδεται κενό)

1075.HPB
119,00 €

Ηλεκτρικό κολλητήρι

- Διπλή μόνωση
- Κανονική ισχύς: 15 W για την παραμικρή θερμοσυγκόλληση
- Καλώδιο από PVC με 2 ακροδέκτες (2 x 0,75), μήκους 1,2 m
- Επιπλέον ισχύς 40 W με την πίεση ενός κουμπιού

1116C.BWPB
60,00 €

Ιδανικό για εργασίες ηλεκτρολογικής και ηλεκτρονικής συντήρησης

ΚΛΕΙΔΙ ΣΤΑΥΡΟΣ 9 ΕΓΚΟΠΩΝ

Ιδανικό για εργασίες βιομηχανικής και κτιριακής συντήρησης

- Ελαφρύ, μικρού όγκου και πρακτικό εργαλείο 9 εγκοπών:

- Διαθέτει μύτη 2 εγκοπών κατασαβιδίου που συνδέονται μεπτυσσόμενη αλυσίδα: 7 mm n°2

838305
52,00 €

ΣΟΥΓΙΑΣ ΙΝΟΧ

- ΑΝΟΞΕΙΔΩΤΟΣ**
 - Λάμα Ιnox 12C27
 - 100% από εξαρτήματα Ιnox
- ΓΡΗΓΟΡΟΣ**
 - Ανοίγει με το ένα χέρι, χάρη στον τροχίσκο αντίχειρα
- ΕΥΧΡΗΣΤΟΣ**
 - Οπή ανάρτησης για ασφάλεια και αποτελεσματικότητα

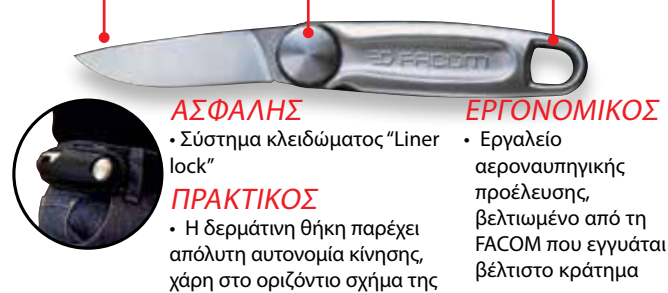

ΑΣΦΑΛΗΣ
 • Σύστημα κλειδώματος "Liner lock"
ΠΡΑΚΤΙΚΟΣ
 • Η δερμάτινη θήκη παρέχει απόλυτη αυτονομία κίνησης, χάρη στο οριζόντιο σχήμα της

ΕΡΓΟΝΟΜΙΚΟΣ
 • Εργαλείο αεροναυπηγικής προέλευσης, βελτιωμένο από τη FACOM που εγγυάται βέλτιστο κράτημα

Σουγιάς Ιnox με τροχίσκο αντίχειρα
 • Παραδίδεται με δερμάτινη θήκη ζώνης
 • Μήκος λάμας: 73,5mm – Συνολικό μήκος: 189mm

840LE.PB
147,00 €

ΣΟΥΓΙΑΣ ΜΕ ΕΛΑΤΗΡΙΟ ΕΜΠΛΟΚΗΣ



- Σουγιάς
- Λάμα από ανοξείδωτο στιλβωμένο χάλυβα
 - Λαβή δύο υλικών
 - Γρήγορο άνοιγμα με το ένα χέρι
 - Πόντα στο πίσω μέρος τα λαβής για σπάσιμο γυαλιού
 - Ασφάλεια: ελατήριο εμπλοκής
 - Μήκος λάμας: 77mm
 - Μήκος κλειστός: 115mm
 - Συνολικό μήκος (ανοικτός): 186mm
 - Παραδίδεται σε υψηλής αντοχής νάιλον θήκη ζώνης

840.FPB
33,00 €

ΨΑΛΙΔΙ ΓΕΝΙΚΗΣ ΧΡΗΣΗΣ

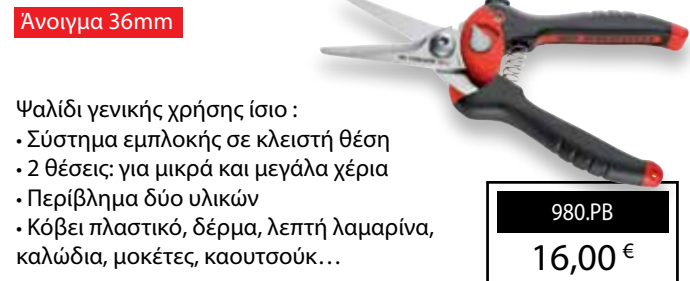

Άνοιγμα 36mm

Ψαλίδι γενικής χρήσης ίσιο :

- Σύστημα εμπλοκής σε κλειστή θέση
- 2 θέσεις: για μικρά και μεγάλα χέρια
- Περιβλήμα δύο υλικών
- Κόβει πλαστικό, δέρμα, λεπτή λαμαρίνα, καλώδια, μοκέτες, καουτσούκ...

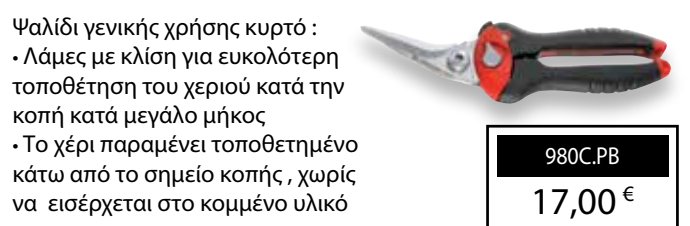

Ψαλίδι γενικής χρήσης κυρτό :

- Λάμες με κλίση για ευκολότερη τοποθέτηση του χεριού κατά την κοπή κατά μεγάλο μήκος
- Το χέρι παραμένει τοποθετημένο κάτω από το σημείο κοπής, χωρίς να εισέρχεται στο κομμένο υλικό

ΚΟΠΙΔΙΑ



Συνιστάται από τη γαλλική Επιτροπή Υγιεινής, Ασφάλειας & Συνθηκών Εργασίας

Κοπίδι ασφαλείας

- Η λάμα σύρεται αυτόματα στο εσωτερικό του κοπιδίου μόλις αφήσουμε το κουμπί.
- Περιλαμβάνει 3 τραπεζοειδείς λάμες τύπου 844.TSL

Κοπίδι 9mm με σπαστές λάμες

- Με αυτόματη εμπλοκή λάμας
- Με 2 ανταλλακτικές λάμες αποθηκευμένες μέσα στη λαβή

Κοπίδι 18mm με σπαστές λάμες

- Με αυτόματη εμπλοκή λάμας
- Με ενσωματωμένο σύστημα 6 ανταλλακτικών για αυτόματη αντικατάσταση λάμας

ΛΑΜΕΣ ΣΠΑΣΤΕΣ ΓΙΑ ΚΟΠΙΔΙΑ (ΦΑΛΤΣΕΤΕΣ)



Ιδανικές για όλες τις καθημερινές εργασίες κοπής

Θήκη με 10 σπαστές λάμες των 9mm

- 12 τμημάτων

844.S9L10PB
4,00 €

Θήκη με 10 σπαστές λάμες των 18mm

- 7 τμημάτων

844.S18L10PB
4,00 €

ΣΙΔΗΡΟΠΡΙΟΝΟ



Αυτόματος έλεγχος τάσης

603F

ΜΕΓΑΛΗ ΑΝΤΟΧΗ ΚΑΙ ΑΡΙΣΤΗ ΚΟΠΤΙΚΗ ΙΚΑΝΟΤΗΤΑ

- Σταθερή τάση στο πλαίσιο του πριονιού: 110 kg, αυτόματα ελεγχόμενη
- Συμπαγές πλαίσιο αλουμινίου

ΕΡΓΟΝΟΜΙΚΗ ΛΑΒΗ

- Εργονομική λαβή δύο υλικών: μειώνει τους κραδασμούς

ΕΞΟΙΚΟΝΟΜΙΣΗ ΧΡΟΝΟΥ

- Εξαιρετικά γρήγορη αντικατάσταση λάμας
- Μεταλλικός σκελετός υψηλής αντοχής και απόδοσης
- Πλαίσιο αλουμινίου
- Δυνατότητα κοπής 100mm καθ' όλο το μήκος του πλαισίου του πριονιού

603FPB
38,00 €

0,830 kg



Ελαφρύ και μικρού μεγέθους

601

601PB
25,00 €

0,670 kg

Μεγάλη αντοχή και άριστη κοπτική ικανότητα

- Σταθερή τάση στο πλαίσιο του πριονιού: 110 kg, αυτόματα ελεγχόμενη
- Συμπαγές πλαίσιο αλουμινίου

ΕΡΓΟΝΟΜΙΚΗ ΛΑΒΗ

- Εργονομική λαβή δύο υλικών: μειώνει τους κραδασμούς

ΕΞΟΙΚΟΝΟΜΙΣΗ ΧΡΟΝΟΥ

- Εξαιρετικά γρήγορη αντικατάσταση λάμας
- Μεταλλικός σκελετός υψηλής αντοχής και απόδοσης
- Πλαίσιο αλουμινίου
- Δυνατότητα κοπής 100mm καθ' όλο το μήκος του πλαισίου του πριονιού

603FPB
38,00 €

0,830 kg

Ελαφρύ και μικρού μεγέθους

601PB
25,00 €

0,670 kg

Βρείτε το βίντεο εδώ

Ελάχιστο τυφλό σημείο

2 θέσεις για τη λάμα σε επεξεργασμένους άξωνες

Θέση αριστερού χεριού

Συμπαγής μεταλλικός σκελετός

- Αντικραδασμική δομή μετάλλου - ρητίνης
- Τάση λάμας 80kg
- Διαστάσεις: 385 x 145mm

ΔΙΜΕΤΑΛΛΙΚΕΣ ΛΑΜΕΣ ΠΡΙΟΝΙΟΥ ΜΕ ΟΔΟΝΤΩΣΗ ΑΠΟ ΚΡΑΜΑ ΤΑΧΥΧΑΛΥΒΑ



Μεγαλύτερη διάρκεια ζωής

Καλύτερη αντοχή στη θερμότητα

668A.8PB
281,00 €

Συσκευασία με 100 λάμες 8 δοντιών

- Για ημίσκληρο παχύ χάλυβα
- Συνιστώνται ελάσματα πάχους 6 - 25 mm

668A.10PB
281,00 €

Συσκευασία με 100 λάμες 10 δοντιών

- Για ειδικά ασάλια και κράματα χάλυβα
- Συνιστώνται ελάσματα πάχους 3 - 6 mm

668A.12PB
281,00 €

Συσκευασία με 100 λάμες 12 δοντιών

- Για Ιnox, χαλκό
- Συνιστώνται για ελάσματα πάχους 1- 3 mm

ΠΡΙΤΣΙΝΑΔΟΡΟΙ



Πριτσίναδός
 • Ελατήριο επαναφοράς
 • Κλειδί σύσφιξης των προσαρτώμενων ακροφυσίων
 • Δυνατότητα:
 Ø 5 mm σε πριτσίνα αλουμινίου
 Ø 4 mm σε ατσάλινα πριτσίνα

Y.103BPB
 38,00 €

Πριτσίναδός "Endurance"
 • Πολύ ανθεκτικός με νέο ενισχυμένο περίβλημα σώματος για μεγαλύτερη διάρκεια ζωής
 • Ελατήριο επαναφοράς
 • Παραδίδεται με 3 ακροφύσια και κλειδί σύσφιξης
 • Δυνατότητα:
 Ø 5 mm σε πριτσίνα αλουμινίου
 Ø 4 mm σε ατσάλινα πριτσίνα



Y.104PB
 35,00 €

Πριτσίναδός "2 mains"
 • Για χρήση και με τα δύο χέρια
 • Με συλλέκτη κομμένων καρφίων
 • Εργονομικές λαβές "comfort"
 • Δυνατότητα: Έως και Ø 6,4 mm σε οποιοδήποτε υλικό
 • Παραδίδεται με 4 ακροφύσια και κλειδί σύσφιξης για Ø 4 -5 -6 -6,4 mm



Y.116BPB
 135,00 €

ΤΡΥΠΑΝΙΑ ΒΑΘΜΙΑΙΑΣ ΚΟΠΗΣ

Τρυπάνι βαθμιαίας κοπής ISO

• 11 βαθμίδων ISO: Ø από 6,5 έως 40,5 mm
 • Διάτρηση λαμαρίνας έως 4mm
 • Μήκος: 96mm
 • Ουρά Ø 10mm



Διάτρηση λαμαρίνας πάχους έως και 4mm

678006
 83,00 €

Τρυπάνι βαθμιαίας κοπής PG

• 11 βαθμίδων PG: Ø από 6 έως 37 mm
 • Διάτρηση λαμαρίνας έως 4mm
 • Μήκος: 100mm
 • Ουρά Ø 10mm



678014
 83,00 €

ΜΠΟΥΛΟΝΟΚΟΦΤΕΣ

Κοπτική δυνατότητα έως και 160kg/mm2

• Δυνατότητα: Έως 160kg/mm2 - Μεγαλύτερη διάρκεια κοπής
 • Λάμες χρωμίου υψηλών επιδόσεων - Λιγότερη προσπάθεια κοπής
 • Εργονομικές λαβές "comfort" - Βραχίονες σφυρήλατοι ή σωληνωτοί

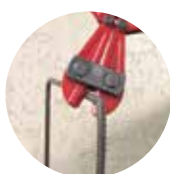

ΣΦΥΡΗΛΑΤΟΙ ΒΡΑΧΙΟΝΕΣ
 • Μεγαλύτερη αντοχή
 • Λιγότερη καμπτική παραμόρφωση κατά την κοπή

ΣΩΛΗΝΩΤΟΙ ΒΡΑΧΙΟΝΕΣ

ΣΦΥΡΗΛΑΤΟΙ ΒΡΑΧΙΟΝΕΣ

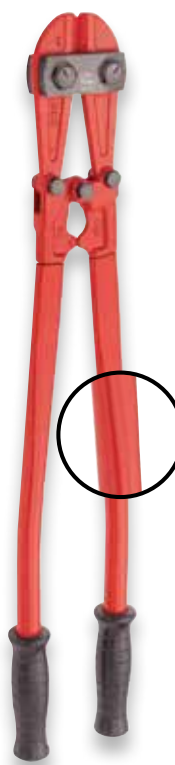

Λάμες No	Μέγιστη Ø σε mm			Μήκος mm	ΣΩΛΗΝΩΤΟΙ ΒΡΑΧΙΟΝΕΣ	ΣΦΥΡΗΛΑΤΟΙ ΒΡΑΧΙΟΝΕΣ
	60 kg/mm ²	140 kg/mm ²	160 kg/mm ²			
0	7	6	5,5	450	990.B0PB 42,00 €	990.BF0PB 46,00 €
1	10	8	7	600	990.B1PB 54,00 €	990.BF1PB 60,00 €
2	13	9	8	750	990.B2PB 68,00 €	990.BF2PB 76,00 €
3	16	10	9	900	990.B3PB 90,00 €	990.BF3PB 100,00 €
4	18	11	10	1050	990.B4PB 150,00 €	990.BF4PB 166,00 €

ΠΑΤΑΚΙ ΜΕ ΕΝΣΩΜΑΤΩΜΕΝΗ ΕΡΓΑΛΕΙΟΘΗΚΗ ΚΑΙ ΠΡΟΕΙΔΟΠΟΙΗΤΙΚΟ ΤΡΙΓΩΝΟ ΑΣΦΑΛΕΙΑΣ



Πατάκι με ενσωματωμένη εργαλειοθήκη

Διαστάσεις :
 • Διπλωμένο 40 x 40 x 40 cm ή ξετυλιγμένο 113 x 110 cm 2.5 kg
 ▲ 2,5 kg

ΑΣΦΑΛΕΙΑ

• Τα εργαλεία βρίσκονται σε καλά περιορισμένο χώρο, χωρίς κανένα κίνδυνο απώλειας ή ατυχήματος
 • Αποφεύγεται η διασπορά καυσίμου οικιακής χρήσης, απορριμμάτων μετά την επίσκεψη. Πατάκι με ελαστικές θήκες περιμετρικά για την τακτοποίηση των εργαλείων

ΚΑΘΑΡΙΟΤΗΤΑ

• Μετά το πέρας της εργασίας σας, αφήστε εύκολα το χώρο καθαρό!
 • Μπορεί να μεταφέρει έως και 5 kg σκουπιδιών και εργαλείων

ΑΝΕΣΗ

• Πατάκι με επιφάνεια από PVC με αδιάβροχη προστασία από νερό, πετρέλαιο, λάδια κλπ.

Διπλώστε και ξεδιπλώστε το πατάκι με την ενσωματωμένη εργαλειοθήκη σας μέσα σε μόλις 3 δευτερόλεπτα!



ΠΡΟΣΦΟΡΑ

Προειδοποιητικό τρίγωνο ασφαλείας
 • Αποσπώσιμο με ανακλαστικές ταινίες
 • Χώρος για τοποθέτηση ετικετών μεγέθους σελίδας A4 + γάντζος προσθήκης προειδοποιητικών πινακίδων, εφόσον είναι απαραίτητα
 • Διαστάσεις: 36,2 x 37 x 29,41 cm
 ▲ 0,6 kg



Δείτε το βίντεο εδώ

Πατάκι με ενσωματωμένη εργαλειοθήκη και προειδοποιητικό τρίγωνο ασφαλείας

BS.EXTMKITPB
 125,00 €

893B ΜΕΤΡΟ-ΡΟΛΛΟ ΜΕ STOP ΔΙΠΛΗΣ ΟΨΕΩΣ

ΘΕΡΜΟΠΛΑΣΤΙΚΟ (ABS) ΚΕΛΥΦΟΣ

ΚΟΥΜΠΙ ΕΜΠΛΟΚΗΣ με αυτόματη επαναφορά ταινίας

ΜΕΓΑΛΟ ΑΓΚΙΣΤΡΟ ΜΕ 2 - 3 ΚΑΡΦΙΑ καλυμμένο με μεταλλική πλάκα ενίσχυσης

ΓΑΝΤΖΟΣ ΑΝΑΡΤΗΣΗΣ

ΝΑΪΛΟΝ ΤΑΙΝΙΑ
• Νάilon επένδυση
• Διπλής όψεως

Μέτρο 2m
• Διαστάσεις ταινίας (Μ x Π): 2 m x 13mm
893B.213PB
6,00 €

Μέτρο 3m
• Διαστάσεις ταινίας (Μ x Π): 3 m x 19mm
893B.319PB
7,00 €

Μέτρο 5m
• Διαστάσεις ταινίας (Μ x Π): 5 m x 19mm
893B.519PB
10,00 €

Μέτρο 8m
• Διαστάσεις ταινίας (Μ x Π): 8 m x 25mm
893B.825PB
13,00 €

897A ΜΕΤΡΟ - ΡΟΛΛΟ ΜΕ STOP ΔΙΠΛΗΣ ΟΨΕΩΣ

ΘΗΚΗ ΔΥΟ ΥΛΙΚΩΝ :

Μαλακή επίστρωση ανθεκτική στους κραδασμούς και εντατικές συνθήκες χρήσης

ΤΑΙΝΙΑ ΥΨΗΛΗΣ ΠΟΙΟΤΗΤΑΣ

• Πολύ υψηλή αντοχή Mylar επίστρωση, αντι-ανακλαστικό ματ.
• Ακραία ακαμψία ταινίας έως και 3 μέτρα.

ΕΥΡΥ ΓΑΝΤΖΟ 2 Η 3 ΠΡΙΤΣΙΝΙΑ

Κάλυμα ζώνης inox



Μέτρο 3 m
• Διαμ. Κορδέλας (L x l) : 3 m x 19 mm
897A.319PB
11,00 €

Μέτρο 5 m
• Διαμ. Κορδέλας (L x l) : 5 m x 28 mm
897A.528PB
15,00 €

Μέτρο 8 m
• Διαμ. Κορδέλας (L x l) : 8 m x 28 mm
897A.828PB
19,00 €

ΜΕΤΡΟ INOX

FABRIQUÉ EN FRANCE



BESANÇON (25)



Μέτρο μηχανικού
• Συμπαγής
• Αυτόματο σύστημα επιστροφής απλά αγγίζοντας το άγκιστρο σε μια επιφάνεια
• Μήκος: 2 m - Πλάτος: 16 mm
• Πριτσίνια 2 πριτσίνια
• Σκληρότητα έως 1,10 m

800A.216PB
13,00 €

ΨΗΦΙΑΚΟ ΠΑΧΥΜΕΤΡΟ

Αδιάβροχο IP 65 • Λογισμικό μετάδοσης



Ψηφιακό πάχος 150 mm
• Πρότυπο DIN 862
• Ανθεκτικό σε λάδια νερού και συνεργείου
• Εξοδος RS 232
• Αυτόματη απενεργοποίηση
• Ψηφιακή οθόνη LCD 6 mm
• Διορθωμένη μηχανική από ανοξείδωτο χάλυβα
• Επίπεδο βάθος
• Έρχεται με πιστοποιητικό συμμόρφωσης



1300PB
315,00 €

ΕΝΣΥΡΜΑΤΟΣ ΠΡΟΒΟΛΕΑΣ ΜΕ ΒΛΥΕΤΟΟΤΗ

NEO

Ελέγξτε το φωτισμό του συνεργείου σας από το κινητό σας τηλέφωνο

ΛΕΙΤΟΥΡΓΙΑ BLUE-TOOTH®

Δωρεάν εφαρμογή

ΣΧΕΔΙΟ FACOM



ΑΜΦΙΔΡΟΜΗ ΠΕΡΙΣΤΡΟΦΗ 180°



ΜΑΓΝΗΤΙΚΗ ΒΑΣΗ
Βάση με αποσπώμενο μαγνήτη

• Λειτουργία Bluetooth®:
- Σύνδεση έως 5 προβολέων στο ίδιο κινητό τηλέφωνο
- Ρύθμιση έντασης φωτός για κάθε λάμπα ξεχωριστά
• 5 επίπεδα φωτεινότητας: 2000 / 4000 / 6000 / 8000 / 10000 lm
• Κέλυφος στεγανό IP67 και ανθεκτικό στα χτυπήματα IK07
• Επαρκής χρωματική αντίθεση και αίσθηση φυσικού φωτισμού (IRC83)
• Καλώδιο τροφοδοσίας: 5m
• Συμβατός με το τρίποδο FACOM 779.TRIPODPB (προαιρετικό)
• Διαστάσεις (Μ x Υ x Π): 320 x 150 x 260mm
• 3,000 kg

777.SPOTBPB
347,00 €

ΤΡΙΠΟΔΟ ΡΥΘΜΙΖΟΜΕΝΟ ΠΡΟΒΟΛΕΙΣ ΚΑΤΕΥΘΥΝΟΜΕΝΟΙ

ΥΨΗΛΕΣ ΕΠΙΔΟΣΕΙΣ

• 3 ρυθμίσεις έντασης
• Μεγάλη κάλυψη διαρκούς φωτισμού σε όλη την επιφάνεια
• Επαρκής χρωματική αντίθεση και αίσθηση φυσικού φωτισμού (IRC83)

ΥΨΗΛΗ ΑΝΤΟΧΗ

• Κέλυφος ανθεκτικό IK07 και στεγανό IP67
• Μαγνητική βάση που απελευθερώνει τα χέρια, με εσοχή 3/8" για τοποθέτηση σε τρίποδο (779.TRIPODPB προαιρετικό)



• Πωλείται μόνο, συμβατό με τους προβολείς 779.EYEPB, 777.SPOTPB, 777.SPOTBPB
• Διαστάσεις κλειστό (Μ x Π x Υ) : 100 x 100 x 780 mm
• Μέγιστες διαστάσεις στο δάπεδο (Μ x Π) : 770 x 770 mm
• Μέγιστο ύψος : 2,0 m
• 4,600 kg

779.TRIPODPB
82,00 €



Επαναφορτιζόμενος 1500 lm
• Ρυθμίσεις ισχύος :
ECO > 500 lm για 8 ώρες αυτονομία (οικολ.)
NORMAL > 1 000 lm για 4 ώρες αυτονομία (κανον.)
BOOST > 1 500 lm για 2,5 - 3 ώρες αυτονομία (εντατ.)
• Διαστάσεις (Μ x Υ x Π) : 175 x 80 x 125 mm
• 0,760 kg

779.EYEPB
203,00 €

Ενσύρματος 5000 lm
• Αμφίδρομη περιστροφή στις 360°
Ρυθμίσεις ισχύος :
ECO > 1500 lm(οικολ.)
NORMAL > 2500 lm(κανον.)
BOOST > 5000 lm(εντατ.)
• Διαστάσεις (Μ x Υ x Π) : 320 x 150 x 260 mm
Καλώδιο τροφοδοσίας 5m
• 3,000 kg

777.SPOTPB
239,00 €

ΕΠΑΝΑΦΟΡΤΙΖΟΜΕΝΟΣ ΦΑΚΟΣ ΜΕ LED

4 Λευκές λυχνίες LED υψηλής απόδοσης
• Φθορίζων φωτισμός με κάλυμμα διάχυσης

• 310 Lumens

ΜΕΓΑΛΗ ΑΥΤΟΝΟΜΙΑ

• Έως και 9 ώρες αυτονομία για φωτισμό

• Έως 5,5 ώρες αυτονομία για φωτισμό

• Χρόνος ταχείας φόρτισης: 2:30

ΑΣΦΑΛΕΙΑ ΚΑΙ ΑΝΕΣΗ

• Δεν υπερθερμαίνεται κατά τη χρήση: κανένας κίνδυνος εγκαυμάτων

• Με γάντζο ανάρτησης 360° και μαγνητική ράχη

ΔΟΚΙΜΑΣΜΕΝΗ ΑΝΤΟΧΗ

• Κέλυφος πολύ ανθεκτικό στα χτυπήματα IK08 και υδατοστεγές IP55

Επαναφορτιζόμενος με μπαταρία ιόντων λιθίου υψηλής ισχύος

Απαιτήσεις τάσης τροφοδοσίας: 100 – 240V

Παραδίδεται με φορτιστή, καλώδιο 2m, επιτοίχια βάση στήριξη ή τοποθέτησης στο σημείο εργασίας

• 0,380 kg

Το φωτιστικό διάλυμα

ευπροσάρμοστο, ασφαλές και ανθεκτικό

243 mm



779.CL4PB

190,00 €

ΥΠΕΡΛΕΠΤΟΣ ΕΠΑΝΑΦΟΡΤΙΖΟΜΕΝΟΣ ΦΑΚΟΣ ΕΛΕΓΧΟΥ ΜΕ LED

ΣΥΝΗΘΗΣ ΛΕΙΤΟΥΡΓΙΑ

120 lm για 8 ώρες αυτονομία



ΕΝΤΑΤΙΚΗ ΛΕΙΤΟΥΡΓΙΑ

240 lm για 4 ώρες αυτονομία



ΑΝΑΡΤΩΜΕΝΟΣ ΦΑΚΟΣ

σε κινούμενο μαγνητή ή γάντζο ανάρτησης



ΑΣΥΓΚΡΙΤΗ ΑΝΤΟΧΗ

σε χτυπήματα, στο νερό, στα λάδια, τα γράσα και τους διαλύτες του συνεργείου

• 2 επίπεδα φωτεινότητας LED

• Γρήγορη φόρτιση: 3 ώρες (6 ώρες με καλώδιο USB)

• Μπαταρία ιόντων λιθίου

• Παραδίδεται με φορτιστή τάσης 230V, με φορτιστή αυτοκινήτου και ένα καλώδιο USB

• 0,160 kg

ΕΞΑΙΡΕΤΙΚΑ ΛΕΠΤΟΣ

329 mm



779.SILRPB

113,00 €

ΦΑΚΟΣ ΚΕΦΑΛΗΣ ΜΕ ΑΙΣΘΗΤΗΡΑ ΚΙΝΗΣΗΣ

NEO

Με τεχνολογία

Αισθητήρα κίνησης



• Τεχνολογία αισθητήρα κίνησης: ο φακός ανάβει περνώντας το χέρι μπροστά από τη λάμπα

• Έντονη φωτεινή ροή

• Μεγάλη αυτονομία, έως 16 ώρες

• Αμφίδρομη περιστροφή

• Λειτουργεί με 3 μπαταρίες AAA (συμπεριλαμβάνονται στη συσκευασία)

• Υδατοστεγής IP 54

• 2 λειτουργίες:

• 50 lm για κανονική λειτουργία (έως 16 ώρες αυτονομία)

• 200 lm για εντατική λειτουργία (έως 4 ώρες αυτονομία)



779.FRT2PB

56,00 €

ΦΑΚΟΣ ΤΣΕΠΗΣ ΜΕ LED "ROCKET"

ΕΝΙΣΧΥΜΕΝΕΣ ΕΠΑΓΓΕΛΜΑΤΙΚΕΣ ΕΠΙΔΟΣΕΙΣ

• Αυτονομία 5,5 ώρες

• Διαρκής φωτισμός, φόρτιση 2,5 ώρες

• Οπτική λυχνία LED υψηλής απόδοσης: ευρύ πεδίο φωτισμού, 73lm

• Μεγάλη αντοχή στα χτυπήματα και στους διαλύτες του συνεργείου

ΕΥΚΟΛΗ ΚΑΙ ΓΡΗΓΟΡΗ ΣΤΕΡΕΩΣΗ

• Καινοτόμο γάντζος ανάρτησης

• Κινούμενος ισχυρός μαγνήτης

• Περιστροφικός προς όλες τις κατευθύνσεις (360°)

• Εξοπλισμένος με επαναφορτιζόμενη μπαταρία ιόντων λιθίου

• Παραδίδεται με φορτιστή 230V, καλώδιο τροφοδοσίας 2m και κορδόνι λαιμού / χειρός



779.PCAPB

88,00 €

ΜΠΑΛΑΝΤΕΖΑ ΦΘΟΡΙΟΥ

• Μεγάλη διάρκεια και ένταση φωτισμού

• Σωληνωτή λάμπα φθορίου ισχύος 11W με περίβλημα: δεν θερμαίνεται

• 470 Lux στα 0,5m – 320 lm

• Καλώδιο από καουτσούκ H05

RN-F: μεγάλη αντοχή σε πετρέλαιο, λάδια και γράσα

• Υδατοστεγής IP 55

• Κυκλοφορεί και με καρούλι καλωδίου (κωδ. προϊόντος 777A.24FPB)



777B.24FPB

158,00 €

ΦΑΚΟΙ LED



Περισσότερες από 50 ώρες αυτονομίας



Φακός μικρού μεγέθους
1 LED 3W

• Ρύθμιση φωτεινής δέσμης.

• Από 43 έως 309 lm ανάλογα με την επιλογή επιπέδου ισχύος φωτισμού

• 39.601 lux στο 0,5 m σε μέγιστη φωτεινότητα

• Μέγιστη απόσταση φωτισμού 233 m

• 5 τρόποι φωτισμού

• Μέγιστη αυτονομία: 51,5 ώρες

• Κλάση στεγανότητας: IP65

• Παραδίδεται με 4 μπαταρίες AAA, κορδόνι χειρός και θήκη προστασίας

779.CBTPB

84,00 €



Επαναφορτιζόμενος φακός μικρού μεγέθους

1 LED 10W

• Ρύθμιση φωτεινής δέσμης.

• Από 175 έως 814 lm ανάλογα με την επιλογή επιπέδου ισχύος φωτισμού

• 34225.601 lux στο 0,5 m σε μέγιστη φωτεινότητα

• Μέγιστη απόσταση φωτισμού 185 m

Επαναφορτιζόμενος Εξαιρετικά έντονου φωτισμού

• 5 τρόποι φωτισμού

• Μέγιστη αυτονομία: 18,5 ώρες

• Χρόνος φόρτισης: 6 ώρες

• Κλάση στεγανότητας: IP65

• Επαναφορτιζόμενη μπαταρία ιόντων λιθίου

• Φορτίζεται και με καλώδιο USB

• Παραδίδεται με φορτιστή 230V, καλώδιο τροφοδοσίας USB, κορδόνι χειρός και θήκη προστασίας

779.CRTPB

121,00 €



Φακός υπερύθρων
1 LED 1W UV

• Από 395 έως 410 nm

• Αυτονομία: 23 ώρες

• Κλάση στεγανότητας: IP67

• Παραδίδεται με 3 μπαταρίες AAA, κορδόνι χειρός και θήκη προστασίας

779.UVTPB

67,00 €

ΦΑΚΟΙ ΣΤΥΛΟ LED



Φακός στυλό

1 LED 3W

• 110 lm

• 2304 lux στο 0,5m

• Μέγιστη απόσταση φωτισμού 48 m

Αυτονομία: 3,5 ώρες

• Κλάση στεγανότητας: IP65

• Παραδίδεται με 2 μπαταρίες AAA και κορδόνι χειρός

779.PBTPB

42,00 €

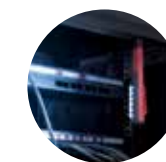

ΕΞΑΙΡΕΤΙΚΗ ΣΧΕΣΗ ΟΓΚΟΥ/ ΙΣΧΥΟΣ!

• Φακός μικρού μεγέθους με ευρύ πεδίο έντονου φωτισμού χάρη στις 6 λυχνίες LED που διαθέτει: 36 lm, 100 lux στο 1m και 8 ώρες αυτονομίας για διαρκή φωτισμό

ΕΠΑΓΓΕΛΜΑΤΙΚΗ ΠΟΙΟΤΗΤΑ

• Μεγάλη αντοχή στα χτυπήματα

• Υδατοστεγής κλάσεως IP 54

779.PENPB

23,00 €

• Παραδίδεται με 3 μπαταρίες AAA

PROBAG

ΑΠΟ ΕΞΑΙΡΕΤΙΚΑ ΑΝΘΕΚΤΙΚΟ ΥΦΑΣΜΑ

• Πολύ ανθεκτικό ύφασμα 1200 deniers

ΠΡΟΟΡΙΣΜΕΝΕΣ ΝΑ ΔΙΑΡΚΟΥΝ

• Αδιάβροχος και άκαμπτος αποθηκευτικός χώρος για τις εργαλείοθκες BS.T και το σακίδιο πλάτης BS.L30PB

• Μεγάλοι πάτοι από καουτσούκ στο σάκο BS.SBPB

Η σειρά των υφασμάτινων εργαλείοθκων

ΜΕΤΑΦΕΡΟΝΤΑΙ ΕΥΚΟΛΑ

• Ρυθμιζόμενο λουρί ώμου με μαξιλαράκι από αφρολέξ

• Χειρολαβές ΠΡΑΚΤΙΚΕΣ ΕΡΓΑΛΕΙΟΘΗΚΕΣ

• Πολλές θήκες κρεμαστάρια

ΓΙΑ ΕΥΚΟΛΗ ΚΑΙ ΓΡΗΓΟΡΗ ΠΡΟΣΒΑΣΗ

• Άνοιγμα 100% για εύκολη πρόσβαση στα εργαλεία

ΣΑΚΟΣ ΕΡΓΑΛΕΙΩΝ ΜΕΓΑΛΗΣ ΧΩΡΗΤΙΚΟΤΗΤΑΣ

Η αδιάβροχη, ελαφριά και ανθεκτική Probag

Υφασμάτινος σάκος, επικαλυμμένος με PVC 50 cm

- Ωφέλιμο φορτίο: 34 L
- Χωράει μακριά εργαλεία έως και 50 cm: πριόνια, αλφάδια, μεγάλα κλειδιά
- Αδιάβροχος, καθαρίζεται και συντηρείται εύκολα
- Ωφέλιμο φορτίο: 12,25 L



BS.LMBCPB
58,00 €

ΕΡΓΑΛΕΙΟΘΗΚΕΣ ΥΦΑΣΜΑΤΙΝΕΣ



"MINI" PROBAG 14"

- Ωφέλιμο φορτίο: 34 L
- Πρακτική, κάθετη τακτοποίηση: άμεση πρόσβαση στα εργαλεία
- Διαστάσεις (Μ x Π x Υ): 390 x 250 x 340 mm

ΜΕΓΙΣΤΟ ΦΟΡΤΙΟ: 11 KG

BS.T14PB
55,00 €



PROBAG 20"

- Ωφέλιμο φορτίο: 47 L
- Πρακτική, κάθετη τακτοποίηση: άμεση πρόσβαση στα εργαλεία
- Διαστάσεις (Μ x Π x Υ): 600 x 310 x 370 mm

ΜΕΓΙΣΤΟ ΦΟΡΤΙΟ: 15 KG

BS.T20PB
69,00 €

ΕΡΓΑΛΕΙΟΘΗΚΕΣ ΥΦΑΣΜΑΤΙΝΕΣ ΜΕ ΡΟΔΑΚΙΑ



- Άνετη πρόσβαση στο εσωτερικό του σάκου με πολλές εσωτερικές και εξωτερικές θήκες
- 3 εναλλακτικές μεταφορές: ροδάκια και τηλεσκοπική λαβή, χειρολαβή από αλουμίνιο με δερμάτινη επένδυση, λουρί με μαξιλαράκι ώμου
- Χωράει επίσης το σάκο του υπολογιστή BS. PC15
- Ωφέλιμο φορτίο: 33 L
- Διαστάσεις (Μ x Π x Υ): 550 x 360 x 440 mm



ΜΕΓΙΣΤΟ ΦΟΡΤΙΟ 18kg

BS.R20PB
115,00 €

ΕΥΧΡΗΣΤΟ ΣΑΚΙΔΙΟ ΠΛΑΤΗΣ ΜΕ ΘΗΚΕΣ



ΜΙΚΡΟΥ ΟΓΚΟΥ
• Ειδικά σχεδιασμένο για εργασία σε σκάλα ασφαλείας

Ανθεκτικό και πρακτικό



ΠΡΑΚΤΙΚΟ
• Με κρίκο ανάρτησης εργαλείων



ΟΡΓΑΝΩΜΕΝΗ ΤΑΚΤΟΠΟΙΗΣΗ
• Πολλαπλές λύσεις τακτοποίησης και ανάρτησης εργαλείων



- Νάιλον ύφασμα, ανθεκτικό και υδατοστεγές
- Φερμουάρ μεγάλης αντοχής.
- Ευέλικτη εσωτερική τακτοποίηση χάρη στις μετακινούμενες, αυτοκόλλητες θήκες με σκρατς και τους κρίκους ανάρτησης εργαλείων
- Ρυθμιζόμενα, καπιτονέ λουριά
- Χωρητικότητα: 20 L
- Διαστάσεις (Μ x Υ x Π): 300 x 180 x 480 mm
- ▲ 2,7 kg

BS.MCBPB
97,00 €

ΣΑΚΙΔΙΟ ΠΛΑΤΗΣ ΥΦΑΣΜΑΤΙΝΟ

Απόλυτα άνετο



- Πλάτη από αφρολέξ μεγάλης πυκνότητας
- Ρυθμιζόμενα λουριά και ζώνες θώρακος και κοιλιάς
- Πολλές τσέπες και γάντζοι για τακτοποίηση εργαλείων
- Θήκη από αφρολέξ για τον η/υ (15")
- Εσωτερικός μετακινούμενος σάκος πολλαπλών χρήσεων
- Χωρητικότητα: 30 L
- Διαστάσεις (Μ x Υ x Π): 355 x 225 x 460 mm

BS.L30PB
84,00 €

ΥΦΑΣΜΑΤΙΝΟΣ ΣΑΚΟΣ 2 ΣΕ 1

Σάκος πολλαπλών χρήσεων, για τα εργαλεία και τον Η/Υ σας



- Σάκος 2 σε 1 για εργαλεία και Η/Υ
- Πολλές εσωτερικές θήκες τακτοποίησης εργαλείων
- 1 τσέπη από αφρολέξ για φορητό Η/Υ (μέγιστο εύρος οθόνης 15")
- 100% πρόσβαση, όταν ο σάκος είναι τελείως ανοικτός
- Διαστάσεις: 460 x 150 x 350 mm

BS.TLBPB
48,00 €

ΥΦΑΣΜΑΤΙΝΟΣ ΣΑΚΟΣ ΠΡΩΤΗΣ ΑΝΑΓΚΗΣ



- Πολλές εσωτερικές θήκες τακτοποίησης εργαλείων
- Σάκος 2 σε 1 για εργαλεία και Η/Υ
- Με δύο χειρολαβές και ρυθμιζόμενο λουρί ώμου
- Σάκος 2 σε 1 για εργαλεία και Η/Υ
- 100% άνοιγμα για άμεση και πλήρη πρόσβαση στο περιεχόμενο του σάκου
- Σάκος 2 σε 1 για εργαλεία και Η/Υ
- Θέση για φακό στυλό
- Σάκος 2 σε 1 για εργαλεία και Η/Υ
- Διαστάσεις (Μ x Υ x Π): 450 x 180 x 170 mm

BS.SMBPB
37,00 €

ΜΕΤΑΛΛΙΚΗ ΕΡΓΑΛΕΙΟΘΗΚΗ ΜΕ 5 ΘΗΚΕΣ



- Κλασικό μοντέλο
- Διαστάσεις: 47,5 x 22 x 23,8 cm.
- ▲ 5,000 kg
- ΜΕΓΙΣΤΗ ΧΩΡΗΤΙΚΟΤΗΤΑ : 30 KG
- Μοντέλο μεγάλης χωρητικότητας
- Διαστάσεις: 560 x 220 x 215 mm
- ▲ 6,390 kg
- ΜΕΓΙΣΤΗ ΧΩΡΗΤΙΚΟΤΗΤΑ : 30 KG

BT.11GPB
51,00 €

BT.13GPB
63,00 €

ΕΡΓΑΛΕΙΟΦΟΡΟΣ ΜΕ 6 ΣΥΡΤΑΡΙΑ ΤΡΟΧΗΛΑΤΟΣ

1 ΛΑΒΗ ΣΕ ΚΑΘΕ ΠΛΕΥΡΑ

• Σας επιτρέπουν να ανασηκώσετε τον εργαλειοφόρο, όταν εμποδίζεται η διέλευσή του

ΕΝΙΣΧΥΜΕΝΗ ΕΠΙΦΑΝΕΙΑ ΕΡΓΑΣΙΑΣ

• Ανθεκτική σε στατικό φορτίο 700 kg, σε προσκρούσεις και σε υπολείμματα λαδιών, πετρελαίου κλπ.

ΕΝΣΩΜΑΤΩΜΕΝΑ ΠΛΑΪΝΑ ΤΕΛΕΙΩΜΑΤΑ

• Αποτρέπουν την πτώση εργαλείων
• Επιτρέπουν την προσθήκη ξύλινης επιφάνειας εργασίας της σειράς CHRONO

ΑΣΦΑΛΙΣΜΕΝΟΣ

• Νέα πλαϊνή εξάρτηση ενάντια στον κίνδυνο φθοράς. Κεντρικό κλειδωμα. Παραδίδεται με δύο κλειδιά

ΣΥΡΤΑΡΙΑ ΜΕ ΚΛΕΙΔΩΜΑ ΑΣΦΑΛΕΙΑΣ

• Χωρίς κίνδυνο να ανοίξουν κατά τη μετακίνηση. Η ανατρεπόμενη πρόσοψη ξεκλειδώνει αυτόματα τα συρτάρι

ΕΥΚΙΝΗΤΟΣ

• 4 τροχοί Ø 125 mm, οι 2 περιστρεφόμενοι

Χαρακτηριστικά: :

- 6 συρτάρια:
- 3 συρτάρια ύψους: 60 mm
- 2 συρτάρια ύψους: 130 mm
- 1 συρτάρι ύψους: 200 mm
- Μέγιστο φορτίο ανά συρτάρι: 20 / 25 / 30 kg
- Διαστάσεις (Μ x Π x Υ): 748 x 515 x 970 mm
- Ωφέλιμες διαστάσεις συρταριών (Μ x Π x Υ): 569 x 421 x 60 / 130 / 200 mm
- Διαθέσιμος σε δύο χρώματα: κόκκινο 3020 ή γκρι 9006
- 53,50 kg

■ ROLL.6M3PB
□ ROLL.6GM3PB
424,00 €

ΜΕ ΔΥΝΑΤΟΤΗΤΑ ΠΡΟΣΘΗΚΗΣ ΕΞΑΡΤΗΜΑΤΩΝ

• Διάτρητα πλαϊνά για προσθήκη εξαρτημάτων της σειράς JETXL
• Συμπεριλαμβάνεται βάση για φιάλες (αριστερά ή δεξιά)

ΚΑΡΟΤΣΙ ΣΥΝΕΡΓΕΙΟΥ ΤΡΟΧΗΛΑΤΟ

Πολύ ανθεκτικό με μεγάλα ράφια για μέγιστο χώρο αποθήκευσης!

- Εξαιρετικά εύχρηστη μεταλλική λαβή
- 3 μεταλλικά ράφια με προστατευτικά τελειώματα
- 2 διαφορετικές θέσεις για το μεσαίο ράφι
- Πολύ ευκίνητο: 4 τροχοί Ø 125 mm, οι 2 περιστρεφόμενοι, οι 2 σταθεροί, 1 με φρένο
- Μέγιστο στατικό φορτίο: 200 kg
- Διαστάσεις (μαζί με τη λαβή). (Μ x Π x Υ): 859 x 470 x 927 mm
- Ωφέλιμες διαστάσεις ραφιών (Μ x Π): 745 x 455 mm
- Παραδίδεται σε κιβώτιο. Εύκολη και γρήγορη συναρμολόγηση
- 20,00 kg

ROLL.UC3SPB
185,00 €

CHRONO

NEO

ΕΡΓΑΛΕΙΟΦΟΡΟΣ

2 ΕΝΣΩΜΑΤΩΜΕΝΕΣ ΛΑΒΕΣ

• Με μαλακή επένδυση
• 1 για μετακίνηση
• 1 για να ανασηκώσετε τον εργαλειοφόρο, όταν εμποδίζεται η διέλευσή του

ΕΠΙΦΑΝΕΙΑ ΕΡΓΑΣΙΑΣ

• Μεγάλη επιφάνεια εργασίας 560 x 460 mm από συνθετικές ίνες προπυλενίου
• Ανθεκτική σε προσκρούσεις και σε υπολείμματα λαδιών, πετρελαίου κλπ.



ΕΝΣΩΜΑΤΩΜΕΝΑ ΠΛΑΪΝΑ ΤΕΛΕΙΩΜΑΤΑ

• Αποτρέπουν την πτώση εργαλείων
• Επιτρέπουν την προσθήκη ξύλινης επιφάνειας εργασίας της σειράς CHRONO

ΣΥΡΤΑΡΙΑ

• Εξοπλισμένα με οδηγούς συρταριών με ρουλεμάν και ελατήριο επαναφοράς "soft close" για απαλό και ασφαλές κλείσιμο
• Λαβή από ανοδιωμένο αλουμίνιο για άνετο και ιδανικό κράτημα
• Ανοίγουν με 3 διαφορετικούς τρόπους



ΔΥΟ ΧΡΩΜΑΤΑ

• Διαθέσιμο σε μαύρο και κόκκινο 3020 χρώμα ου gris 9004



ΑΣΦΑΛΕΙΑ

• Με κλειδαριά στο πλάι
• Κεντρικό κλειδωμα.
• Παραδίδεται με δύο κλειδιά, το ένα αρθρωτό



ΕΞΑΡΤΗΜΑΤΑ

• Συμπεριλαμβάνεται βάση για φιάλες + χαρτί υγείας (αριστερά ή δεξιά)
• Διάτρητα πλαϊνά για ανάρτηση εξαρτημάτων της σειράς JETXL



ΕΥΚΙΝΗΣΙΑ

• 4 τροχοί Ø 125 mm, οι 2 περιστρεφόμενοι (εκ των οποίων ο 1 με φρένο και 2 σταθεροί)
• Παραδίδεται με τους τροχούς



Εργαλειοφόρος με 6 συρτάρια:
• 4 συρτάρια ύψους: 60 mm = 15 θήκες
• 1 συρτάρι ύψους: 130 mm = 3 θήκες
• 1 συρτάρι ύψους: 270 mm (το οποίο επίσης δέχεται θήκες)
• Μέγιστο φορτίο ανά συρτάρι: 20 / 25 / 35 kg
• Συνολικές διαστάσεις συμπεριλαμβανομένων των τροχών και της επιφάνειας εργασίας (Μ x Π x Υ): 779 x 518 x 971 mm
• 62,50 kg

■ CHRONO.6M3APB
□ CHRONO.6GM3APB
648,00 €



Εργαλειοφόρος με 7 συρτάρια:
• 5 συρτάρια ύψους: 60 mm = 15 θήκες
• 1 συρτάρι ύψους: 130 mm = 3 θήκες
• 1 συρτάρι ύψους: 200 mm (το οποίο επίσης δέχεται θήκες)
• Μέγιστο φορτίο ανά συρτάρι: 20 / 25 / 30 kg
• Συνολικές διαστάσεις συμπεριλαμβανομένων των τροχών και της επιφάνειας εργασίας (Μ x Π x Υ): 779 x 518 x 971 mm
• 64,50 kg

■ CHRONO.7M3APB
□ CHRONO.7GM3APB
744,00 €



Εργαλειοφόρος με 8 συρτάρια:
• 6 συρτάρια ύψους: 60 mm = 18 θήκες
• 2 συρτάρι ύψους: 130 mm = 6 θήκες
• Μέγιστο φορτίο ανά συρτάρι: 20 / 25 kg
• Συνολικές διαστάσεις συμπεριλαμβανομένων των τροχών και της επιφάνειας εργασίας (Μ x Π x Υ): 779 x 518 x 971 mm
• Ωφέλιμες διαστάσεις συρταριών (Μ x Π x Υ): 569 x 421 x 60 / 130 mm
• 66,5 kg

■ CHRONO.8M3APB
□ CHRONO.8GM3APB
848,00 €



• τοποθέτηση στην κοιλότητα της επιφάνειας εργασίας των εργαλειοφόρων CHRONO. M3A
• από πολλαπλές στρώσεις φύλλων οξιάς εμποτισμένων με λινέλαιο, πάχους 15 mm
• διαστάσεις (Μ x Π): 560 x 460 mm
• 2,5 kg

CHRONO.A14M3PB
59,00 €

ΕΡΓΑΛΕΙΟΦΟΡΟΙ



Διαλέξτε τις διαστάσεις που καλύπτουν τις ανάγκες σας!



2 ΑΝΑΣΥΡΟΜΕΝΑ ΠΛΑΪΝΑ ΤΕΛΕΙΩΜΑΤΑ

• Υπό το βάρος μεγάλου φορτίου, τα πλαϊνά τελειώματα της επιφάνειας εργασίας αποσύρονται και εξαφανίζονται μέσα στην επιφάνεια εργασίας



2 ΑΝΑΔΙΠΛΟΥΜΕΝΑ ΠΛΑΪΝΑ ΤΕΛΕΙΩΜΑΤΑ

• Μπροστά και πίσω, για να αποτρέπεται η πτώση αντικειμένων



ΕΠΙΦΑΝΕΙΑ ΕΡΓΑΣΙΑΣ

• Με ενσωματωμένη λαβή, με κάθετη σωληνωτή θήκη για 16 κατσαβίδια, στερεωμένη με μέγγενη



ΕΞΑΙΡΕΤΙΚΑ ΑΝΘΕΚΤΙΚΟΙ ΤΡΟΧΟΙ

• Λιγότερη ώθηση εκκίνησης
• Μακρά διάρκεια ζωής
• Εξαιρετική αντοχή σε βαριά φορτία



ΣΥΡΤΑΡΙΑ

• Άνοιγμα 100% για εύκολη πρόσβαση στα εργαλεία



ΚΕΝΤΡΙΚΟ ΚΛΕΙΔΩΜΑ

• Πακτωμένη κλειδαριά σε αποκλειστικά διαμορφωμένο σημείο. Παραδίδεται με κλειδί



ΜΑΛΑΚΟΙ ΠΡΟΣΤΑΤΕΥΤΙΚΟΙ ΠΡΟΣΚΡΟΥΣΤΗΡΕΣ

• Προσφέρουν αντικραδασμική προστασία στις 4 γωνίες, στα συρτάρια, ενώ προστατεύουν και το πλέγμα αλουμινίου



ΧΡΩΜΑΤΙΣΜΟΣ

• Όλοι οι εργαλειοφόροι μας της σειράς JET+ διατίθενται σε σκούρο γκρι χρώμα
• Υπάρχει δυνατότητα επιλογής χρώματος κατόπιν παραγγελίας: ελάχιστη ποσότητα: 6 εργαλειοφόροι

5 ΘΗΚΕΣ ΑΝΑ ΣΥΡΤΑΡΙ JET+⁵

5 θήκες ανά συρτάρι

1 2 3 4 5

Ασύγκριτη χωρητικότητα εργαλειοθηκών

1154 mm

• Συνολικές διαστάσεις συμπεριλαμβανομένων των τροχών και της επιφάνειας εργασίας (Μ x Π x Υ): 1154 x 546 x 1000 mm
• Μέγιστο στατικό φορτίο: 110 kg

8 ΣΥΡΤΑΡΙΑ

- 6 συρτάρια ύψους: 60 mm = 30 θήκες
- 2 συρτάρια ύψους: 130 mm = 10 θήκες
- Μέγιστο φορτίο για όλα τα συρτάρια: 290 kg

JET.8GM5PB
 JET.8M5PB
1.432,00 €

8 ΣΥΡΤΑΡΙΑ

- 5 συρτάρια ύψους: 60 mm = 25 θήκες
- 1 συρτάρι ύψους: 130 mm = 5 θήκες
- 1 συρτάρι ύψους: 200 mm
- Μέγιστο φορτίο για όλα τα συρτάρια: 265 kg

JET.7GM5PB
 JET.7M5PB
1.449,00 €

7 ΣΥΡΤΑΡΙΑ

- 3 συρτάρια ύψους: 60 mm = 15 θήκες
- 2 συρτάρια ύψους: 130 mm = 10 θήκες
- 1 συρτάρι ύψους: 200 mm
- Μέγιστο φορτίο για όλα τα συρτάρια: 235 kg

JET.6GM5PB
 JET.6M5PB
1.240,00 €

6 ΣΥΡΤΑΡΙΑ

- 4 συρτάρια ύψους: 60 mm = 16 θήκες
- 1 συρτάρι 130mm => 4 θήκες
- 1 συρτάρι 270mm
- Περιλαμβάνει 9 χωρίσματα για συρτάρια 60 mm και 3 χωρίσματα για συρτάρια 130 mm

JET.6GM4PB
 JET.6M4PB
912,00 €

4 ΘΗΚΕΣ ΑΝΑ ΣΥΡΤΑΡΙ JET+⁴

4 θήκες ανά συρτάρι

1 2 3 4

964 mm

• Διαστάσεις : 964 x 546 x 971mm
• Στατική αντίσταση : 1.000 kg

8 ΣΥΡΤΑΡΙΑ

- 6 συρτάρια 60mm => 24 θήκες
- 2 συρτάρια 130mm => 8 θήκες
- Περιλαμβάνει 12 χωρίσματα για συρτάρια 60 mm.

JET.8GM4PB
 JET.8M4PB
1.048,00 €

8 ΣΥΡΤΑΡΙΑ

- 5 συρτάρια 60mm => 20 θήκες
- 1 συρτάρι 130mm => 4 θήκες
- 1 συρτάρι 200mm
- Περιλαμβάνει 9 χωρίσματα για συρτάρια 60 mm και 3 χωρίσματα για συρτάρια 130 mm.

JET.7GM4PB
 JET.7M4PB
992,00 €

7 ΣΥΡΤΑΡΙΑ

- 4 συρτάρια 60mm => 16 θήκες
- 1 συρτάρι 130mm => 4 θήκες
- 1 συρτάρι 270mm
- Περιλαμβάνει 9 χωρίσματα για συρτάρια 60 mm και 3 χωρίσματα για συρτάρια 130 mm

JET.6GM4PB
 JET.6M4PB
912,00 €

6 ΣΥΡΤΑΡΙΑ

- 2 συρτάρια 60mm => 6 θήκες
- 2 συρτάρια 130mm => 6 θήκες
- 1 συρτάρι 270mm
- Περιλαμβάνει 4 χωρίσματα για συρτάρια 60 mm και 4 χωρίσματα για συρτάρια 130 mm

JET.5GM3PB
 JET.5M3PB
760,00 €

3 ΘΗΚΕΣ ΑΝΑ ΣΥΡΤΑΡΙ JET+³

3 θήκες ανά συρτάρι

1 2 3

774 mm

• Διαστάσεις : 774 x 546 x 971mm
• Στατική αντίσταση : 900 kg

8 ΣΥΡΤΑΡΙΑ

- 6 συρτάρια 60mm => 12 θήκες
- 2 συρτάρια 130mm => 6 θήκες
- Περιλαμβάνει 10 χωρίσματα για συρτάρια 60 mm

JET.8GM3PB
 JET.8M3PB
992,00 €

8 ΣΥΡΤΑΡΙΑ

- 5 συρτάρια 60mm => 15 θήκες
- 1 συρτάρι 130mm => 3 θήκες
- 1 συρτάρι 270mm
- Περιλαμβάνει 6 χωρίσματα για συρτάρια 60 mm και 2 χωρίσματα για συρτάρια 130 mm

JET.7GM3PB
 JET.7M3PB
904,00 €

7 ΣΥΡΤΑΡΙΑ

- 4 συρτάρια 60mm => 12 θήκες
- 1 συρτάρι 130mm => 3 θήκες
- 1 συρτάρι 270mm
- Περιλαμβάνει 6 χωρίσματα για συρτάρια 60 mm και 2 χωρίσματα για συρτάρια 130 mm

JET.6GM3PB
 JET.6M3PB
800,00 €

6 ΣΥΡΤΑΡΙΑ

- 2 συρτάρια 60mm => 6 θήκες
- 2 συρτάρια 130mm => 6 θήκες
- 1 συρτάρι 270mm
- Περιλαμβάνει 4 χωρίσματα για συρτάρια 60 mm και 4 χωρίσματα για συρτάρια 130 mm

JET.5GM3PB
 JET.5M3PB
760,00 €

5 ΣΥΡΤΑΡΙΑ

- 2 συρτάρια 60mm => 6 θήκες
- 2 συρτάρια 130mm => 6 θήκες
- 1 συρτάρι 270mm
- Περιλαμβάνει 4 χωρίσματα για συρτάρια 60 mm και 4 χωρίσματα για συρτάρια 130 mm

JET.5GM3PB
 JET.5M3PB
760,00 €

ΕΞΑΡΤΗΜΑΤΑ

NEO

Σετ καθαριότητας

- Βάση για δοχεία σαπουνιού κλπ. με μαγνήτη + βάση για χαρτί υγείας
- Κάδο απορριμμάτων

JET.A5GXLBP
194,00 €

Συρόμενο ράφι

- Στιβαρή, ανασυρόμενη επιφάνεια για επέκταση της επιφάνειας εργασίας
- Μέγιστη φέρουσα ικανότητα: 20 kg
- Συμβατό με εργαλειοφόρους της σειράς JET+

JET.A16PB
95,00 €

Βάση μέγγενης

- Ξύλινη βάση μέγγενης, πάχους 40 mm, πάνω στην οποία μπορεί να τοποθετηθεί η μέγγενη (δεν συμπεριλαμβάνεται)
- Συμβατή με εργαλειοφόρους της σειράς JET+

JET.A17PB
102,00 €

Υποστήριξη εγκατάστασης TOUGHSYS-TEM®

- Τυπικό με 2 σετ βραχιόνων ανάρτησης
- Εύκολο στην τοποθέτηση σε εργαλειοφόρους JET+
- Μπορεί να χωρέσει έως 4 στοιχεία TOUGHSYS-TEM®

JET.A18PB
143,00 €

*Παραδίδεται χωρίς χαρτί υγείας

ΕΡΓΑΛΕΙΟΦΟΡΟΙ ΕΞΑΙΡΕΤΙΚΑ ΑΝΘΕΚΤΙΚΟΙ



ΕΠΙΦΑΝΕΙΑ ΕΡΓΑΣΙΑΣ

- Μεγάλη επιφάνεια εργασίας 760 x 540 mm από πολλαπλές στρώσεις φύλλων οξιάς, πάχους 30 mm
- Ανθεκτική σε στατικό φορτίο 1000 kg

ΑΣΦΑΛΕΙΑ

- Με κλειδαριά στο πλάι
- Κεντρικό κλειδωμα. Παραδίδεται με κλειδί.



ΕΞΑΡΤΗΜΑΤΑ

- Συμπεριλαμβάνεται βάση για φιάλες + ρολό χαρτιού (αριστερά ή δεξιά)
- Διάτρητα πλαινά για προσθήκη εξαρτημάτων της σειράς JETXL



2 σε 1 :

Βαριά φορτία και ασφάλεια

ΣΥΡΤΑΡΙΑ

- 3 θήκες ανά συρτάρι
- Εξοπλισμένα με οδηγούς συρταριών με ρουλεμάν και ελατήριο επαναφοράς "soft close" για απαλό και ασφαλές κλείσιμο
- Λαβή από ανοδιωμένο αλουμίνιο για άνετο και ιδανικό κράτημα

ΣΥΣΤΗΜΑ ΚΛΕΙΔΩΜΑΤΟΣ ΑΣΦΑΛΕΙΑΣ SAFETY LOCK

- Σύστημα κλειδώματος ασφαλείας που εμποδίζει το ταυτόχρονο άνοιγμα πολλών συρταριών = μειώνει τον κίνδυνο κλίσης και ανατροπής του εργαλειοφόρου

ΕΥΚΙΝΗΣΙΑ

- 4 τροχοί Ø 125 mm, οι 2 περιστρεφόμενοι (εκ των οποίων ο 1 με φρένο και 2 σταθεροί)
- Ανθεκτικός στα γρέζια και στα προϊόντα ρευστών υδρογονανθράκων
- Παραδίδεται με συναρμολογημένους τους τροχούς



CHRONO.6GM3HDPB
930,00 €

Εργαλειοφόρος με 8 συρτάρια
 • 6 συρτάρια ύψους: 60 mm = 18 θήκες
 • 2 συρτάρια ύψους: 130 mm = 6 θήκες
 • Μέγιστο φορτίο ανά συρτάρι: 50 kg
 • Συνολικές διαστάσεις συμπεριλαμβανομένων των τροχών και της επιφάνειας εργασίας (Μ x Π x Υ): 848 x 540 x 997 mm
 • Ωφέλιμες διαστάσεις συρταριών (Μ x Π x Υ): 569 x 421 x 60 / 130 / 270 mm
 • 77,0 kg



CHRONO.8GM3HDPB
1.086,00 €

ΕΡΓΑΛΕΙΟΦΟΡΟΙ ΣΕΙΡΑΣ ΑΣΦΑΛΕΙΑΣ



ΣΥΣΤΗΜΑ ΚΛΕΙΔΩΜΑΤΟΣ ΑΣΦΑΛΕΙΑΣ SAFETY LOCK

- Εμποδίζει το ταυτόχρονο άνοιγμα πολλών συρταριών
- Κανένας κίνδυνος κλίσης και ανατροπής του εργαλειοφόρου

ΕΠΙΛΕΚΤΙΚΟ ΑΝΟΙΓΜΑ ΣΥΡΤΑΡΙΩΝ ΚΕΝΤΡΙΚΟ ΚΛΕΙΣΙΜΟ ΣΥΡΤΑΡΙΩΝ

- 3 θήκες ανά συρτάρι
- Συνολικές διαστάσεις συμπεριλαμβανομένων των τροχών και της επιφάνειας εργασίας (Μ x Π x Υ): 774 x 546 x 971 mm
- 4 τροχοί Ø 125 mm

Ο εργαλειοφόρος τριπλής ασφαλείας

Εργαλειοφόρος με 6 συρτάρια
 • 6 συρτάρια των 60 mm και των 130 mm = 15 θήκες
 • Μέγιστο φορτίο στα συρτάρια: 140 kg
 • 75,5 kg

JET.6GM3SPB
1.008,00 €

Εργαλειοφόρος με 8 συρτάρια
 • 8 συρτάρια των 60 mm και των 130 mm = 24 θήκες
 • Μέγιστο φορτίο στα συρτάρια: 170 kg
 • 79,5 kg

JET.8GM3SPB
1.226,00 €

ΕΡΓΑΛΕΙΟΦΟΡΟΙ E-ACCESS



NEO



ΚΑΡΤΕΣ E- ACCESS

- Κρυπτογράφηση/ ακύρωση καρτών μέσω των καρτών κρυπτογράφησης και επανεργοποίησης
- Άνοιγμα, κλείσιμο συρταριών



ΕΦΑΡΜΟΓΗ SMARTPHONE ANDROID ΜΕΣΩ NFC

- Για προσωποποιημένη διαχείριση ορισμένων ενεργειών(διαχείριση του αυτόματου κλεισίματος, κατάσταση μπαταρίας)

*δωρεάν

ΠΑΡΑΔΙΔΟΝΤΑΙ ΜΕ:

- 1 κάρτα κρυπτογράφησης
- 1 κάρτα επανεργοποίησης
- 2 κάρτες χρηστών
- 1 κλειδί εκτάκτου ανάγκης
- 4 μπαταρίες 1,5V AAA

Εργαλειοφόροι E – ACCESS: Καλώς ήλθατε στον 21ο αιώνα!

ΓΡΗΓΟΡΗ ΚΑΙ ΑΣΦΑΛΗΣ ΠΡΟΣΒΑΣΗ

- Ηλεκτρονικό σύστημα ανοίγματος με σήμα αναγνώρισης πρωτοκόλλου Mifare®
- Γρήγορο άνοιγμα: δεν χρειάζεται ενεργοποίηση κανενός μηχανισμού, απλώς περνάτε την κάρτα μπροστά από τον αισθητήρα
- Κεντρικό κλείσιμο όλων των συρταριών
- Αυτόνομο σύστημα: λειτουργεί με 4 απλές μπαταρίες 1,5 V AAA
- Παραδίδεται με 1 κάρτα κρυπτογράφησης και 1 κάρτα επανεργοποίησης που επιτρέπουν την άδεια ή την ακύρωση πρόσβασης μέσα σε λίγα δευτερόλεπτα (έως τα 100)

ΑΣΦΑΛΕΙΑ

- Ηχητικό και φωτεινό σήμα ειδοποίησης, όταν εξασθενεί η μπαταρία
- Κλειδί εκτάκτου ανάγκης, το οποίο επιτρέπει να ανοίξετε ανά πάσα στιγμή τον εργαλειοφόρο, σε περίπτωση που αποφορτιστεί η μπαταρία



ΣΤΙΒΑΡΗ ΕΠΙΦΑΝΕΙΑ ΕΡΓΑΣΙΑΣ

- Από ανοδιωμένο αλουμίνιο με ενσωματωμένες λαβές, κάθετη θήκη για 16 κατσαβίδια
- Ανθεκτική σε μέγιστο στατικό φορτίο 900 kg
- Με αναδιπλούμενα πλαινά τελειώματα μπροστά και πίσω

ΣΥΡΤΑΡΙΑ ΜΕ ΚΕΝΤΡΙΚΟ ΚΛΕΙΔΩΜΑ

- Εξοπλισμένα με οδηγούς συρταριών με ρουλεμάν, πλήρης έκταση

ΜΑΛΑΚΟΙ ΠΡΟΣΤΑΤΕΥΤΙΚΟΙ ΠΡΟΣΚΡΟΥΣΤΗΡΕΣ

- Προσφέρουν αντικραδασμική προστασία στις 4 γωνίες, στα συρτάρια, ενώ προστατεύουν και το πλέγμα αλουμινίου

ΕΞΑΙΡΕΤΙΚΑ ΑΝΘΕΚΤΙΚΟΙ ΤΡΟΧΟΙ

- 4 τροχοί Ø 125 mm, οι 2 περιστρεφόμενοι (εκ των οποίων ο 1 με φρένο και 2 σταθεροί)
- Παραδίδεται με συναρμολογημένους τους τροχούς

Εργαλειοφόρος E-ACCESS με 7 συρτάρια

- 5 συρτάρια ύψους: 60 mm
- 1 συρτάρι ύψους: 130 mm
- 1 συρτάρι ύψους: 200 mm
- Μέγιστο φορτίο ανά συρτάρι: 20 / 25 / 30 kg
- Συνολικές διαστάσεις συμπεριλαμβανομένων των τροχών και της επιφάνειας εργασίας (Μ x Π x Υ): 774 x 546 x 974 mm
- Ωφέλιμες διαστάσεις συρταριών (Μ x Π x Υ): 569 x 421 x 60 / 130 / 200 mm
- 78,0 kg

JET.7GM3EACCPB
1.299,00 €

Εργαλειοφόρος E-ACCESS με 8 συρτάρια:

- 6 συρτάρια ύψους: 60 mm
- 2 συρτάρια ύψους: 130 mm
- Μέγιστο φορτίο ανά συρτάρι: 20 / 25 kg
- Συνολικές διαστάσεις συμπεριλαμβανομένων των τροχών και της επιφάνειας εργασίας (Μ x Π x Υ): 774 x 5406 x 971 mm
- Ωφέλιμες διαστάσεις συρταριών (Μ x Π x Υ): 569 x 421 x 60 / 130 / 270 mm
- 80,0 kg

JET.8GM3EACCPB
1.402,00 €

ΠΑΓΚΟΙ ΕΡΓΑΣΙΑΣ ΚΙΝΗΤΟΙ



ΕΠΙΦΑΝΕΙΑ ΕΡΓΑΣΙΑΣ

- Με επένδυση αλουμινίου πάχους 2 mm, ενισχυμένη με ξύλινη σανίδα πάχους 15 mm
- Με δυνατότητα προσθήκης ξύλινης επιφάνειας εργασίας της σειράς JET.A14MS

ΧΩΡΗΤΙΚΟΤΗΤΑ

- 6 ή 7 συρτάρια ύψους 60 και 130 mm = 15 -18 θήκες
- Συνολική φέρουσα ικανότητα συρταριών: 140 kg και 155 kg αντίστοιχα
- 1 ντουλάπι μεγάλης χωρητικότητας με πορτάκι και κλειδαριά

ΕΞΑΙΡΕΤΙΚΗ ΕΥΚΙΝΗΣΙΑ

- 4 τροχοί 160 mm (πολύ υψηλές επιδόσεις):
- 2 περιστρεφόμενες (συμπεριλαμβανομένων 2 με φρένα) και 2 σταθερές.

Χαρακτηριστικά:

- 3 θήκες ανά συρτάρι
- Ανθεκτικότητα σε στατικό φορτίο: 1100 kg
- Ωφέλιμο φορτίο εργαλειοθήκης: 155 L
- Συνολικές διαστάσεις συμπεριλαμβανομένων των τροχών και της επιφάνειας εργασίας (Μ x Π x Υ): 1154 x 546 x 1000 mm

6 συρτάρια
▲ 100,0 kg

□ JET.T6GM3PB
□ JET.T6M3PB
1.179,00 €

7 συρτάρια
▲ 103,0 kg

□ JET.T7GM3PB
□ JET.T7M3PB
1.271,00 €



ΤΡΟΧΗΛΑΤΕΣ ΕΡΓΑΛΕΙΟΘΗΚΕΣ



NEO

ΕΠΙΦΑΝΕΙΑ ΕΡΓΑΣΙΑΣ

- Μεγάλη επιφάνεια εργασίας από συνθετικές ίνες προπυλενίου
- Ανθεκτική σε προσκρούσεις και σε υπολείμματα λαδιών, πετρελαίου κλπ.

ΣΤΕΡΕΩΣΗ

- Παραδίδεται με σετ εξαρτημάτων στερέωσης ROLL3-05 = γρήγορη συναρμολόγηση και ασφαλής στερέωση πάνω σε εργαλειοφόρο CHRONO.M3A

ΑΣΦΑΛΕΙΑ

- Με κλειδαριά στο πλάι
- Κεντρικό κλειδί.
- Παραδίδεται με δύο κλειδιά, το ένα αρθρωτό

ΕΞΑΡΤΗΜΑΤΑ

- Συμπεριλαμβάνεται βάση για φιάλες (αριστερά ή δεξιά)

ΣΥΡΤΑΡΙΑ

- Εξοπλισμένα με οδηγούς συρταριών με ρουλεμάν και ελατήριο επαναφοράς "soft close"

ΕΝΣΩΜΑΤΩΜΕΝΑ ΠΛΑΪΝΑ ΤΕΛΕΙΩΜΑΤΑ

- Αποτρέπουν την πτώση εργαλείων κατά τη μετακίνηση

2 ΕΝΣΩΜΑΤΩΜΕΝΕΣ ΛΑΒΕΣ

- Με επένδυση

ΔΥΟ ΧΡΩΜΑΤΑ

- Διαθέσιμο σε κόκκινο 3020 και μαύρο 9004 χρώμα

Συρταριέρα εργαλείων με 4 συρτάρια:

- 3 συρτάρια ύψους 60 mm = 9 θήκες
- 1 συρτάρι ύψους 130 mm = 3 θήκες
- Μέγιστο φορτίο ανά συρτάρι: 20 /25 kg
- Συνολικές διαστάσεις συμπεριλαμβανομένης της επιφάνειας εργασίας (Μ x Π x Υ): 779 x 518 x 446 mm
- Ωφέλιμες διαστάσεις συρταριών (Μ x Π x Υ): 569 x 421 x 60 / 130 mm

▲ 35,0 kg

□ CHRONO.C4M3APB
□ CHRONO.C4G-
485,00 €



ΤΡΟΧΗΛΑΤΗ ΕΡΓΑΛΕΙΟΘΗΚΗ

ΝΕΑ ΕΝΙΣΧΥΜΕΝΗ ΕΠΙΦΑΝΕΙΑ ΕΡΓΑΣΙΑΣ

- Ανθεκτική σε στατικό φορτίο 700 kg, σε προσκρούσεις και σε γρέζια, λάδια, πετρέλαιο κλπ.
- Με ενσωματωμένα πλαϊνά τελειώματα που αποτρέπουν την πτώση εργαλείων

1 ΕΝΣΩΜΑΤΩΜΕΝΗ ΛΑΒΗ ΜΕ ΔΙΑΧΩΡΙΣΤΙΚΟ (2 ΧΕΡΟΥΛΙΑ)

ΜΕ ΔΥΝΑΤΟΤΗΤΑ ΠΡΟΣΘΗΚΗΣ ΕΞΑΡΤΗΜΑΤΩΝ

- Διάτρητα πλαϊνά για προσθήκη εξαρτημάτων της σειράς JETXL
- Συμπεριλαμβάνεται βάση για φιάλες

ΠΕΡΙΣΤΡΕΦΟΜΕΝΗ

- 4 τροχοί Ø 125 mm, οι 2 περιστρεφόμενοι (εκ των οποίων ο 1 με φρένο και 2 σταθεροί)

ΠΤΥΣΣΟΜΕΝΗ ΜΕΤΑΛΛΙΚΗ ΛΑΒΗ

ΣΥΡΤΑΡΙΑ ΜΕ ΚΛΕΙΔΩΜΑ ΑΣΦΑΛΕΙΑΣ

- Χωρίς κίνδυνο να ανοίξουν κατά τη μετακίνηση.

ΑΣΦΑΛΕΙΑ

- Με νέα κλειδαριά στο πλάι, ενάντια στον κίνδυνο φθοράς
- Παραδίδεται με δύο κλειδιά, το ένα αρθρωτό

Συρταριέρα εργαλείων με 4 συρτάρια:

- 3 συρτάρια ύψους 60 mm
- 1 συρτάρι ύψους 130 mm
- Μέγιστο φορτίο ανά συρτάρι: 20 /25 kg
- Συνολικές διαστάσεις συμπεριλαμβανομένων των τροχών και της επιφάνειας εργασίας (Μ x Π x Υ): 748 x 585 x 650 mm
- Ωφέλιμες διαστάσεις συρταριών (Μ x Π x Υ): 569 x 421 x 60 / 130 mm

▲ 39,0 kg

ROLL.CR4M3PB
341,00 €



ΕΡΓΑΛΕΙΟΘΗΚΕΣ ΤΡΟΧΗΛΑΤΕΣ



Ιδανικές για κινητό συνεργείο συντήρησης

- 4 συρτάρια ύψους 60 mm και 130 mm = 12 θήκες
- Αναδιπλούμενη λαβή για τις μετακινήσεις
- Τροχοί εξαιρετικών επιδόσεων (Ø 125 mm, 2 περιστρεφόμενοι και 2 σταθεροί εκ των οποίων ο ένας με φρένο)
- Συνολική φέρουσα ικανότητα συρταριών: 85 kg
- Συνολικές διαστάσεις συμπεριλαμβανομένων των τροχών και της επιφάνειας εργασίας (Μ x Π x Υ): 774 x 546 x 621 mm

▲ 48,5 kg

□ JET.CR4GM3PB
□ JET.CR4M3PB
680,00 €



3 θήκες ανά συρτάρι
1 | 2 | 3



ΕΡΓΑΛΕΙΟΦΟΡΟΣ ΚΙΒΩΤΙΟ



Παραδίδεται χωρίς εργαλεία

- Με δυνατότητα φόρτωσης σε όχημα
- Τροχοί Ø 125 mm ιδανικοί για μεγάλες αποστάσεις χωρίς κόπο
- 2 συρτάρια διαστάσεων Μ 100 x Π 360 x Υ 300 mm
- Κάθε συρτάρι διαθέτει μετακινούμενη θήκη, διαστάσεων Μ 360 x Π 148 x Υ 40 mm, για την τακτοποίηση μικρών εργαλείων
- Διαχωρισμένος σε 2 θαλάμους διαστάσεων Μ 440 x Π 140 x Υ 60 mm
- Το εσωτερικό καπάκι του εργαλειοφόρου διαθέτει χώρο για την τακτοποίηση χαρτιών ή άλλων επίπεδων αντικειμένων (μεταλλοπρίονα, αλφάδια κλπ.)
- Με ντουλάπι μεγάλης χωρητικότητας, διαστάσεων Μ 668 x Π 443 x Υ 248 mm
- Δυνατότητα κλειδώματος με αλυσίδα (παραδίδεται χωρίς αλυσίδα)
- Προστατευμένες γωνίες χάρη στο πλαίσιο βάσης του κιβωτίου du coffre arrondi

▲ 34,9 kg

2092BPB
499,00 €

ΠΑΓΚΟΙ ΕΡΓΑΣΙΑΣ 2 ΜΕΤΡΩΝ

2 φινιρίσματα επιφάνειας εργασίας:
γαλβανισμένη ή ξύλινη



- Συρταριέρα με 6 συρτάρια: - 3 συρτάρια ύψους 60 mm - 2 συρτάρια ύψους 130 mm - 1 συρτάρι ύψους 200 mm
- Μέγιστο φορτίο ανά συρτάρι: 20 /25 / 30 kg
- Κεντρικό κλειδώμα με κλειδαριά στο πλάι. Παραδίδεται με δύο κλειδιά, το ένα αρθρωτό

Με ξύλινη επιφάνεια εργασίας
• Ανθεκτικός σε στατικό φορτίο 1000 kg
• Συνολικές διαστάσεις (Μ x Π x Υ): 200 x 700 x 852 mm
▲ 89,0 kg



2000.ROLL6M3WPB
896,00 €

Με γαλβανισμένη επιφάνεια εργασίας
• Ανθεκτικός σε στατικό φορτίο 1000 kg
Τελειώματα σε 3 πλευρές που αποτρέπουν την πτώση εργαλείων
Συνολικές διαστάσεις (Μ x Π x Υ): 200 x 700 x 816 mm
▲ 87,0 kg



2000.ROLL6M3GPB
803,00 €

JET+ NEO

ΠΑΓΚΟΙ ΕΡΓΑΣΙΑΣ ΒΑΡΕΩΝ ΦΟΡΤΙΩΝ

1 ΜΗΚΟΣ, 2 ΎΨΗ ΕΡΓΑΣΙΑΣ

- Μοναδικό μήκος: 2182 mm = μεγάλη επιφάνεια εργασίας
- Ύψος: 850 mm ή 1025 mm

ΑΝΘΕΚΤΙΚΟΤΗΤΑ ΣΕ ΣΤΑΤΙΚΟ ΦΟΡΤΙΟ 1 ΤΟΝΟΥ

2 ΕΠΙΛΟΓΕΣ ΣΥΡΤΑΡΙΕΡΑΣ

- Συρταριέρα με 6 συρτάρια: 4 συρτάρια Υ 60 mm, 1 συρτάρι Υ 130 mm, 1 συρτάρι Υ 270 mm
- Συρταριέρα με 7 συρτάρια: 5 συρτάρια Υ 60 mm, 1 συρτάρι Υ 130 mm, 1 Υ 270 mm
- Κεντρικό κλειδώμα συρταριών με κλειδαριά.

Δυνατοί έως και 12 συνδυασμοί!



2 ΦΙΝΙΡΙΣΜΑΤΑ ΕΠΙΦΑΝΕΙΑΣ ΕΡΓΑΣΙΑΣ

- Με ξύλινη επιφάνεια εργασίας, πλάτους 750 mm και πάχους 40 mm = ανθεκτικότητα και μακρά διάρκεια ζωής
- Με επιφάνεια εργασίας Inox= ξύλινη επιφάνεια εργασίας καλυμμένη από μία στρώση βαμμένου ανοξείδωτου χάλυβα, πάχους 40 mm = εξαιρετική ανθεκτικότητα σε προσκρούσεις και θερμότητα

ΝΤΟΥΛΑΠΙ ΜΕ ΡΟΛΟ

- Το ρολό διαθέτει κλειδαριά
- Στερεώνεται απευθείας στον πάγκο

ΣΥΜΒΑΤΟ ΜΕ ΟΛΟΥΣ ΤΟΥΣ ΤΥΠΟΥΣ JETLINE

	Ξύλινη Επιφάνεια		Inox Επιφάνεια	
	ΥΨΟΣ 850 mm	ΥΨΟΣ 1025 mm	ΥΨΟΣ 850 mm	ΥΨΟΣ 1025 mm
Συρταριέρα με 7 συρτάρια	JLS2-2MW7DL 1.000,00 €	JLS2-2MW7DH 1.650,00 €	JLS2-2MS7DL 1.100,00 €	JLS2-2MS7DH 1.200,00 €
Συρταριέρα με 13 συρτάρια (7+6)	JLS2-2MW13DL 1.600,00 €	JLS2-2MW13DH 1.600,00 €	JLS2-2MS13DL 1.600,00 €	JLS2-2MS13DH 1.700,00 €
Συρταριέρα με 7 συρτάρια + ντουλάπι	JLS2-2MW7DSCL 1.700,00 €	JLS2-2MW7DSCH 1.750,00 €	JLS2-2MS7DSCL 1.750,00 €	JLS2-2MS7DSCH 1.900,00 €

ΠΑΓΚΟΙ ΕΡΓΑΣΙΑΣ 2 ΜΕΤΡΩΝ

2 επιφάνειες εργασίας: γαλβανισμένη ή ξύλινη



Με γαλβανισμένη επιφάνεια εργασίας
• Συνολικές διαστάσεις (Μ x Π x Υ): 200 x 700 x 850mm
• Ανθεκτικός σε στατικό φορτίο 750 kg
▲ 81,50 kg

WB.2000GSAPB
421,00 €



Με ξύλινη επιφάνεια εργασίας
• Συνολικές διαστάσεις (Μ x Π x Υ): 200 x 700 x 850 mm
• Ανθεκτικός σε στατικό φορτίο 1000 kg
▲ 70,00 kg

WB.2000WAPB
500,00 €



Προσαρμοσμένη επιλογή συρταριού
▲ 7,230 kg

WB.DRAWERP
94,00 €

JETLINE+ SYSTEM

ΣΥΝΟΛΙΚΗ ΛΥΣΗ ΣΤΗΝ ΟΡΓΑΝΩΣΗ ΣΥΝΕΡΓΕΙΟΥ



FEUQUIÈRES (80)

ΔΗΜΙΟΥΡΓΗΣΤΕ ΤΟ ΔΙΚΟ ΣΑΣ ΧΩΡΟ ΕΡΓΑΣΙΑΣ ΜΕ ΤΙΣ ΚΑΙΝΟΤΟΜΕΣ, ΕΞΕΛΙΓΜΕΝΕΣ ΣΧΕΔΙΑΣΤΙΚΕΣ ΜΑΣ ΛΥΣΕΙΣ

ΜΕ ΛΕΙΤΟΥΡΓΙΚΟΤΗΤΑ
ΕΡΓΑΣΤΕΙΤΕ, ΤΑΚΤΟΠΟΙΗΣΤΕ, ΜΟΙΡΑΣΤΕΙΤΕ ΚΑΙ ΕΠΙΚΟΙΝΩΝΗΣΤΕ

ΜΕ ΑΝΕΣΗ
ΚΑΝΟΥΝ ΤΗΝ ΕΡΓΑΣΙΑ ΑΠΟΛΑΥΣΗ

ΜΕ ΕΥΡΥΧΩΡΙΑ
ΑΠΕΙΡΕΣ ΔΥΝΑΤΟΤΗΤΕΣ ΓΙΑ ΜΕΓΙΣΤΗ ΕΚΜΕΤΑΛΛΕΥΣΗ ΤΟΥ ΔΙΑΘΕΣΙΜΟΥ ΧΩΡΟΥ

ΜΕ ΕΛΕΥΘΕΡΙΑ
ΣΚΕΦΤΕΙΤΕ ΞΑΝΑ ΚΑΙ ΟΡΓΑΝΩΣΤΕ ΤΟ ΣΥΝΕΡΓΕΙΟ ΣΑΣ ΑΠΟ ΤΗΝ ΑΡΧΗ ΟΠΩΣ ΣΑΣ ΕΞΥΠΗΡΕΤΕΙ ΚΑΛΥΤΕΡΑ



Ο ΣΧΕΔΙΑΣΜΟΣ ΤΟΥ ΣΥΝΕΡΓΕΙΟΥ ΣΑΣ ΕΙΝΑΙ ΤΩΡΑ ΣΤΟ ΔΙΚΟ ΣΑΣ ΧΕΡΙ...

2 ΠΡΟΤΑΣΕΙΣ ΟΡΓΑΝΩΣΗΣ ΤΟΥ ΣΥΝΕΡΓΕΙΟΥ ΣΑΣ

1 πάγκος εργασίας + χαμηλό έπιπλο με 6 συρτάρια + 2 σανίδες τοίχου + 1 ντουλάπι τοίχου

ΚΩΔΙΚΟΣ	ΠΕΡΙΓΡΑΦΗ	ΠΟΣΟΤΗΤΑ
JLS2-MBS6T	Χαμηλό έπιπλο JETLine+ 6 συρτάρια, 4 περιστρεφόμενοι γρύλοι για άψογη ρύθμιση. Κεντρικό κλειδώμα με κλειδαριά	1
JLS2-PBST2	Επιφάνεια εργασίας από ξύλο οξιάς επικαλυμμένη με βαμμένο ανοξείδωτο χάλυβα, πάχους 1455 mm. Αυξημένη αντοχή στις προσκρούσεις και τη θερμότητα	1
JLS2-TRAA2	Τραβέρσα πολλαπλών εφαρμογών. Για ράφι ή υποπόδιο, 2 δυνατές θέσεις	1
JLS2-PPAV2	2 μισές διάτρητες σανίδες για κάθετη ανάρτηση εργαλείων, πάχους 1452 mm	1
JLS2-PPAV1	Μισή διάτρητη σανίδα για κάθετη ανάρτηση εργαλείων, πάχους 724,5 mm	1
JLS2-CHD	Ντουλάπι τοίχου ανοικτό για άμεση πρόσβαση	1
JLS2-PSH	Πλαϊνό στήριγμα με περιστρεφόμενους γρύλους για άψογη ρύθμιση και απόλυτη σταθερότητα	1
JLS2-BASEMBS	Ανυψωτική βάση για επέκταση ύψους από τα 850 στα 1025 mm	1

1 πάγκος εργασίας + χαμηλό έπιπλο με 5 συρτάρια + χαμηλό έπιπλο με 2 πόρτες + 2 σανίδες τοίχου + 2 ντουλάπια τοίχου + 1 μεγάλη ντουλάπα

Croquis à titre indicatif

ΚΩΔΙΚΟΣ	ΠΕΡΙΓΡΑΦΗ	ΠΟΣΟΤΗΤΑ
JLS2-MBSPP	Χαμηλό έπιπλο JETLine+ 2 ανοιγόμενες πόρτες με αόρατους μεντεσέδες από νήμα και άνοιγμα 110°	1
JLS2-MBS7T	Χαμηλό έπιπλο JETLine+ 7 συρτάρια, 4 περιστρεφόμενοι γρύλοι για άψογη ρύθμιση. Κεντρικό κλειδώμα με κλειδαριά	1
JLS2-PBST3	Επιφάνεια εργασίας από ξύλο οξιάς επικαλυμμένη με βαμμένο ανοξείδωτο χάλυβα, πάχους 2182 mm. Αυξημένη αντοχή στις προσκρούσεις και τη θερμότητα	1
JLS2-PPAV2	2 μισές διάτρητες σανίδες για κάθετη ανάρτηση εργαλείων, πάχους 1452 mm	1
JLS2-PPAV1	Μισή διάτρητη σανίδα για κάθετη ανάρτηση εργαλείων, πάχους 724,5 mm	1
JLS2-CHDPP	Ντουλάπι τοίχου με ανασυρόμενη πόρτα με έλασμα, διαστάσεων Μ 1446 x Π 278 x Υ 405 mm. Κεντρικό κλειδώμα με κλειδαριά.	1
JLS2-CHSPP	Ντουλάπι τοίχου με ανασυρόμενη πόρτα με έλασμα, διαστάσεων Μ 719 x Π 278 x Υ 405 mm. Κεντρικό κλειδώμα με κλειδαριά.	1
JLS2-BASEMBS	Ανυψωτική βάση για επέκταση ύψους από τα 850 στα 1025 mm	2
JLS2-A1000PP	Μεγάλη ντουλάπα Χαμηλό έπιπλο JETLine+ 2 πόρτες με άνοιγμα 110°. Κλειδώμα με κλειδαριά πάνω και κάτω. Διαστάσεις Μ 1000 x Π 509 x Υ 1835 mm.	1
JLS2-TUBE-SUP800	Κιτ συναρμολόγησης: σύστημα στερέωσης με οδηγίες εργασίας	2

ΣΥΛΛΟΓΗ "CONTACT"



ΠΡΟΣΦΟΡΑ

Σετ άλλεν μπίλιας 9 τεμαχίων 1,5 έως 8 mm.

Εργαλειοφόρος ROLL με 6 συρτάρια + συλλογή 73 εργαλείων
3 συρτάρια ύψους 60 mm / 2 συρτάρια ύψους 130 mm / 1 συρτάρι ύψους 200 mm
• Θήκη με 16 γερμανοπολύγωνα των 6 - 24 mm
• Θήκη με 6 κατασβίδια ίσια, εκ των οποίων 1 με παξιμάδι, 2 κατασβίδια Phillips®
• Θήκη με εργαλεία κρούσης: 1 σφυρί μαραγκού, 1 ματσόλα με αντικαθιστάμενα άκρα, 3 ζουμπάδες, 1 καλέμι και 1 πόντα
• Θήκη με 3 πένσες: κοπής, μυτοσίμπιδο, γενικής χρήσης
• Θήκη με κασάνια 1/2" και 20 καρυδάκια των 10 - 32 mm, επεκτάσεις και σταυρό

ROLL.CONTACTPB
1.039,00 €

Συλλογή "Contact" με 73 εργαλεία χωρίς εργαλειοφόρο

CM.69PB
600,00 €

ΣΥΛΛΟΓΗ ΕΡΓΑΛΕΙΩΝ ΓΙΑ ΑΥΤΟΚΙΝΗΤΑ



Εργαλειοφόρος CHRONO με 6 συρτάρια + συλλογή 117 εργαλείων
4 συρτάρια ύψους 60 mm / 2 συρτάρια ύψους 130 mm / 1 συρτάρι ύψους 270 mm
• Θήκη με 10 κλειδιά πίπας των 8 - 19 mm
• Θήκη 16 γερμανοπολύγωνα των 6 - 24 mm
• Θήκη με κασάνια 1/4" κλειστού τύπου R.161B + 10 καρυδάκια των 5,5 - 14 mm + 2 επεκτάσεις + καρυδάκι για μύτες + κατασβιδολαβή + σταυρό, 6 κλειδιά άλλεν εξάγωνα των 3 - 8 mm, 9 μύτες
• Θήκη με 5 κατασβίδια ίσια, εκ των οποίων 1 με παξιμάδι, 1 κατασβίδια Phillips® και δύο ηλεκτρολογικά κατασβίδια Pozidriv
• Θήκη με 7 κατασβίδια Resistox® των 10 - 40 mm
• Θήκη με 3 πένσες μηχανικού: κοπής, μυτοσίμπιδο, πένσα-γκριπ (μπεκ), γενικής χρήσης
• Θήκη με εργαλεία κρούσης: 1 σφυρί μαραγκού, 1 ματσόλα με αντικαθιστάμενα άκρα

CHRONO.6M3EX
1.406,00 €

ΕΙΔΙΚΗ ΣΥΛΛΟΓΗ ΓΙΑ ΦΟΡΤΗΓΑ "POIDS LOURDS"

Συλλογή 161 εργαλείων χωρίς εργαλειοφόρο

- Συρτάρι 1: 4 θήκες
Περιστρεφόμενη κασάνια 1/2" στεγανή και εξαρτήματα + 18 καρυδάκια των 8 - 32 mm + 17 μακριά καρυδάκια 1/2" εξάγωνα των 12 - 32 mm + 9 ίσια κατασβίδια Protwist®, εκ των οποίων 2 νάνοι με σφαιροειδή λαβή + 10 κατασβίδια Phillips®, και Pozidriv®, Protwist®, εκ των οποίων τα 3 νάνοι με σφαιροειδή λαβή
- Συρτάρι 2: 3 θήκες
Κασετίνα με περιστρεφόμενη κασάνια στεγανή και καρυδάκια 1/4" RL Nano + 16 γερμανοπολύγωνα των 6 - 24 mm + 2 σετ αρσενικά κλειδιά Torx® και εξάγωνα + 1 κασάνια με μύτες και προεκτάσεις + 5 γερμανοπολύγωνα OGV® των 23 - 32 mm
- Συρτάρι 3: 3 θήκες
4 πένσες (κοπής, μυτοσίμπιδο, πένσα-γκριπ και γενικής χρήσης) + 1 βαριοπούλα με αντικαθιστάμενα άκρα + 1 σφυρί τριών υλικών + 2 καλέμια και 1 πόντα των 6 mm + 1 επέκταση για διάφορες μύτες + 4 pinces Circlips®

CM.PL2PB
1.518,00 €



Εργαλειοφόρος με 6 συρτάρια + συλλογή 161 εργαλείων
4 συρτάρια ύψους: 60 mm / 1 συρτάρι ύψους: 130 mm / 1 συρτάρι ύψους: 270 mm

JET.6M4PLPB
2.426,00 €

ΣΥΛΛΟΓΗ PREMIUM 165 ΕΡΓΑΛΕΙΑ



Συλλογή Premium 165 εργαλείων :

- 18 γερμανοπολύγωνα : 6 - 24 mm (440.JE18)
- 12 γερμανικά κλειδιά : 6 - 32 mm (44.JE12)
- Γαλλικό κλειδί χρωμιωμένο 10" (113A.10C)
- Κασετίνα 30 τεμαχίων L 1/2" δωδεκάγωνων (S.161-5P12) : 1 κασάνια κλειστού τύπου με στρογγυλή κεφαλή S.161B, 23 καρυδάκια των 8 - 34 mm, εξαρτήματα : 2 προεκτάσεις 130 - 250 mm , σταυρός γενικής χρήσης, ολισθαίνουσα μανέλα.
- Κασετίνα NANO 38 τεμαχίων L 1/4" εξάγωνων (R2NANO) : 1 κασάνια κλειστού τύπου με στρογγυλή κεφαλή R.161B, 10 καρυδάκια των 5,5 - 14 mm, διάφορες μύτες L. 25 mm : ' 4-6, 5-8 mm, (n°1 - n°2 , 3 : 3 - 4 - 5 - 6 mm), εξαρτήματα: 2 προεκτάσεις 55-100 mm , σταυρός γενικής χρήσης, κοπή κατασβιδολαβή L.158 mm, ολισθαίνουσα μανέλα, καρυδάκι 1/4" , αντάπτορας για μύτες
- 5 κατασβίδια : ' AN 3 x 75 - 4 x 100 - 5,5 x 100 mm ' ANF 6,5 x 150 - 8 x 200 mm
- 3 κατασβίδια εγκοπής Phillips® : (PH 0-1-2 mm
- 3 κατασβίδια εγκοπής Pozidriv® : § PZ 0-1-2 mm
- 4 μονωμένα κατασβίδια 1 000 V : ' 4 x 100 - 6,5 x 150 mm (PH 1-2 mm
- 1 δοκιμαστικό κατασβίδι χαμηλής τάσης (AV.HT1C)
- 1 1 σετ με 9 γωνιακά κλειδιά άλλεν από 1,5 έως 10 mm σε θήκη (82H.JP9)
- 1 σετ με 8 γωνιακά κλειδιά Torx® από T 10 έως 45, σε θήκη (89.JP8)
- 1 πένσα μηχανικής (187.18CPE)
- 1 πλαγιόκοφτης ατσαλοσύρματος (192.16CPE)
- 1 γκαζοτανάλια κλειδώματος (181.25CPE)
- 1 μυτοσίμπιδο με ίσια, ημιστρογγύλα ράμφη (185.20CPE)
- 1 πλατυσίμπιδο (188.16CPE)
- 1 πένσα γκριπ με μακριά ράμφη (501A)
- 2 τσιμπίδια εσωτερικών ασφαλειών με κεκαμμένα ράμφη 45° : 12-25mm (169A.13), 18-60mm (169A.18)
- 2 τσιμπίδια εξωτερικών ασφαλειών με κεκαμμένα ράμφη 45° : 10-25mm (167A.13), 18-60mm (167A.18)
- 1 μετροταινία 3 m (893.316)
- 1 σκελετός σιδηροπρίονου (603E)
- 10 διμεταλλικές λάμες (668A.8)
- 5 λίμες (STG)
- 1 σουβλί (AP6X80)
- 1 σφυρί με λαβή hickory 32 mm (200H.32)
- 1 ματσόλα με πλαστικά άκρα (208A.32CB)
- 2 επενδεδυμένοι κωνικοί ζουμπάδες: 2 - 4 mm (247.G)
- 2 επενδεδυμένοι κυλινδρικοί ζουμπάδες : 2 - 4 mm (249.G)
- 1 κοπίδι ακριβείας (254A.10)
- 1 καλέμι (263.18)
- 1 πόντα ακριβείας 4 mm (256.4)
- 1 σουγιας ηλεκτρολόγου με απογυμνωτή (840.1)
- 1 βελόνα ακριβείας 4 mm (256.4)
- 1 μαχαίρι ηλεκτρολόγου με απογυμνωτή (840.1)

CM.130APB
1.226,00 €

ΣΥΛΛΟΓΗ BASIC 29 ΕΡΓΑΛΕΙΩΝ



Η βασική

Συλλογή 29 εργαλείων σε σακίδιο Probag :

- Υφασμάτινη εργαλειοθήκη 20" BS.T20. Διαστάσεις (Μ x Π x Υ) : 60 x 37 x 31 cm
- 5 κατασβίδια : ' 3,5 x 75 - 4 x 100 - 5,5 x 100 mm § PZ1 x 100 - PZ2 x 125 mm
- 1 σετ 10 γερμανοπολύγωνων των 8 - 19 mm σε θήκη (440.JP10) : 440. 8 - 10 - 11 - 12 - 13 - 14 - 16 - 17 - 18 - 19 mm
- 1 σφυρί με λαβή τριών υλικών 32 mm (200C.32)
- 2 πένσες: γκαζοτανάλια (170A.25) - πλαγιόκοφτης (192A.16CPE)
- 1 μετροταινία 3 m (893B.319)
- 1 σκελετός σιδηροπρίονου (601)
- 1 σετ με 9 μακριά εξάγωνα κλειδιά άλλεν με σφαιροειδή κεφαλή σε θήκη (83SH.JP9A) : 1,5 - 2 - 2,5 - 3 - 4 - 5 - 6 - 8 - 10 mm

CM.FC29PB
259,00 €

ΣΥΛΛΟΓΗ ΑΡΧΙΚΟΥ ΕΞΟΠΛΙΣΜΟΥ 35 ΕΡΓΑΛΕΙΩΝ

100% χρήσιμη επιλογή συντήρησης



Συλλογή 35 εργαλείων :

- Σετ με 9 γερμανοπολύγωνα 440. 8 - 10 - 11 - 12 - 13 - 16 - 17 - 18 - 19 mm
- Σετ με 9 μακριά, εξάγωνα κλειδιά άλλεν με σφαιροειδή κεφαλή σε θήκη (83SH.JP9A) : 1,5 - 2 - 2,5 - 3 - 4 - 5 - 6 - 8 - 10 mm
- 8 κατασβίδια: ' AN 4 x 100 - 5,5 x 125 - 6,5 x 150 - ANF 8 x 150 mm (ANP 1 x 100 - 2 x 125 § AND 1 x 100 - 2 x 125
- 1 σφυρί 40 mm (200H.40)
- 2 μακρόλαιμοι ζουμπάδες Ø 4 - 6 mm (249.4 - 249.6)
- 1 πόντα ακριβείας Ø 4 mm (256.4)
- 1 σκελετός σιδηροπρίονου (601)
- 1 πένσα γκριπ (501AMP)
- 1 γκαζοτανάλια (180.CPE)
- 1 πλαγιόκοφτης (192A.16CPE)
- 1 μυτοσίμπιδο (185A.20CPE)

CM.35PB
316,00 €

ΣΥΝΘΕΣΗ ΤΑΚΟΠΟΙΗΣΗΣ ΜΕ ΘΗΚΕΣ ΕΡΓΑΛΕΙΩΝ

3 συρτάρια



x101
εργαλεία

4 συρτάρια



x131
εργαλεία

5 συρτάρια ολοκληρωμένα!



x145
εργαλεία

Συλλογή 101 εργαλείων σε σύνθεση με 9 θήκες για 3 συρτάρια:

- καρυδάκια L1/4" + L1/2"
- κλειδιά άλλεν
- κατσαβίδια Protwist®
- εργαλεία κρούσης
- γερμανοπολύγωνα 6 - 32mm
- ρυθμιζόμενες πένσες
- πένσες μηχανικής
- τσιμπίδια ασφαλειών

CM.101APB
995,00 €

Συλλογή 131 εργαλείων σε σύνθεση με 12 θήκες για 4 συρτάρια:

- κατσαβίδια Protwist®
- καρυδάκια L1/4" + L1/2"
- κλειδιά άλλεν
- εργαλεία κρούσης
- ζουμπάδες
- κλειδιά πίπας 8 - 19 mm
- γερμανοπολύγωνα 6 - 32mm
- ρυθμιζόμενες πένσες
- πένσες μηχανικής

CM.129APB
1.293,00 €

Συλλογή 145 εργαλείων σε σύνθεση με 13 θήκες για 5 συρτάρια:

- Οθήκες:
- κατσαβίδια Protwist®
- καρυδάκια L1/4" + L1/2"
- κλειδιά άλλεν
- εργαλεία κρούσης
- ζουμπάδες και καλέμια
- κλειδιά πίπας 8 - 19 mm
- γερμανοπολύγωνα 6 - 32mm
- ρυθμιζόμενες πένσες
- μετροταινία/ εργαλείο χάραξης
- πένσες μηχανικής
- λίμες με λαβή
- πριόνι
- τσιμπίδια ασφαλειών

CM.143PB
1.338,00 €

ΛΥΣΕΙΣ ΤΑΚΤΟΠΟΙΗΣΗΣ ΕΡΓΑΛΕΙΩΝ



ΥΦΑΣΜΑΤΙΝΗ ΦΟΡΗΤΗ ΕΡΓΑΛΕΙΟΘΗΚΗ (σελίδα 34)

ΕΡΓΑΛΕΙΟΦΟΡΟΣ JET+ JET.6M3PB (σελίδα 39)

ΕΡΓΑΛΕΙΟΦΟΡΟΣ ΚΙΒΩΤΙΟ 2092BPB (σελίδα 43)

ΣΥΛΛΟΓΗ - 9 ΘΗΚΕΣ ΕΡΓΑΛΕΙΩΝ

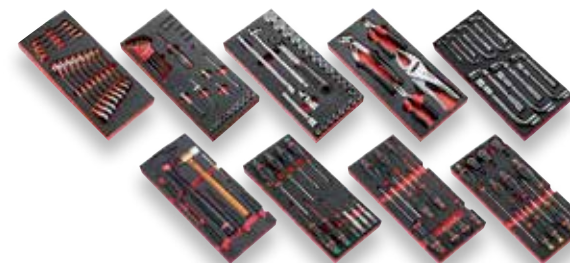

- Θήκη με καρυδάκια καστανίας 1/4", 5,5 - 14 mm, κλειδιά άλλεν με μύτες και εξαρτήματα
- Θήκη με καρυδάκια καστανίας 1/2", 8 - 32mm
- Θήκη με 12 γερμανοπολύγωνα των 8 - 19mm
- Θήκη με 9 κατσαβίδια ίσια των 2,5 - 8mm
- Θήκη με 10 σταυροκατσάβιδα, Phillips® και Pozidriv®
- Θήκη με 10 κατσαβίδια Torx® των 6 - 8mm και Resistorx® των 15 - 40mm
- Θήκη με 13 κλειδιά πίπας των 7 - 19mm
- Θήκη με 4 πένσες: πλαγιοκόφτης, γκαζοτανάλια, πένσα γκριπ, μυτοτσιμπίδο
- Θήκη με εργαλεία κρούσης: σφυρί, βαριοπούλα, ζουμπάς, πόντα

CM.90PB
1.112,00 €

ΣΥΛΛΟΓΗ "V5" - 6 ΘΗΚΕΣ ΕΡΓΑΛΕΙΩΝ



- Θήκη με καρυδάκια καστανίας 1/2", 10 - 32 mm, προεκτάσεις και σταυρό
- Θήκη με 16 γερμανοπολύγωνα των 6 - 24mm
- Θήκη με 6 κατσαβίδια με επίπεδη λάμα, εκ των οποίων 1 με παξιμάδι, 2 κατσαβίδια Phillips®
- Θήκη με εργαλεία κρούσης: 1 σφυρί, 1 ματσόλα με αντικαθιστάμενα άκρα, 3 ζουμπάδες, 1 καλέμι, 1 πόντα
- Θήκη με καρυδάκια καστανίας 1/4", 5,5 - 14 mm, προεκτάσεις, σταυρό, κατσαβιδολάβη, σετ με 9 κλειδιά άλλεν εξάγωνα, σετ με 8 κλειδιά άλλεν των 10 - 40mm, σετ με μύτες
- Θήκη με 5 πένσες: πλαγιοκόφτης, μυτοτσιμπίδο ημιστρόγγυλο με ίσια ράμφη, μυτοτσιμπίδο ημιστρόγγυλο με κεκαμμένα ράμφη, γκαζοτανάλια, πένσα γκριπ

CM.V5PB
767,00 €

ΣΥΛΛΟΓΗ "V8" - 12 ΘΗΚΕΣ ΕΡΓΑΛΕΙΩΝ



- Θήκη με καρυδάκια καστανίας 1/2", 8 - 32mm με εξαρτήματα
- Θήκη με καρυδάκια καστανίας 1/4", 5,5 - 14 mm, κλειδιά άλλεν με μύτες και εξαρτήματα, σετ 9 κλειδιών εξάγωνων των 1,5 - 8 mm, σετ 8 κλειδιών Torx® των 10 - 45mm, σετ με μύτες
- Θήκη με 13 καρυδάκια μακριά 7-19mm, 1 καστανία παλάμης 3/8"
- Θήκη με 5 πένσες: πλαγιοκόφτης, μυτοτσιμπίδο ημιστρόγγυλο με ίσια ράμφη, μυτοτσιμπίδο ημιστρόγγυλο με κεκαμμένα ράμφη, γκαζοτανάλια, πένσα γκριπ
- Θήκη με 10 κλειδιά πίπας των 8 - 19mm
- Θήκη με 12 γερμανοπολύγωνα καστανίας των 8 - 19mm
- Θήκη με 17 γερμανοπολύγωνα καστανίας σειράς 440, των 6 - 24mm
- Θήκη με εργαλεία κρούσης: 1 σφυρί, 1 ματσόλα με αντικαθιστάμενα άκρα, 3 ζουμπάδες, 1 καλέμι, 1 πόντα
- Θήκη με 9 κατσαβίδια ίσια των 2,5 - 8mm (εκ των οποίων 2 με παξιμάδι σύσφιξης)
- Θήκη με 10 σταυροκατσάβιδα, Phillips® και Pozidriv®
- Θήκη με 7 κατσαβίδια Resistorx® των 10 - 40mm
- Θήκη με 13 κλειδιά πίπας των 7 - 19mm
- Θήκη με 4 τσιμπίδια εσωτερικών και εξωτερικών ασφαλειών

CM.V8PB
1.492,00 €

ΣΥΛΛΟΓΗ "V10" - 12 ΘΗΚΕΣ ΕΡΓΑΛΕΙΩΝ



- Θήκη με καρυδάκια καστανίας 1/2", 8 - 32mm με εξαρτήματα
- Θήκη με καρυδάκια καστανίας 1/4", 5,5 - 14 mm, κλειδιά άλλεν με μύτες και εξαρτήματα, σετ 9 κλειδιών εξάγωνων των 1,5 - 8 mm, σετ 8 κλειδιών Torx® των 10 - 45mm, σετ με μύτες
- Θήκη με 13 καρυδάκια μακριά 7-19mm, 1 καστανία παλάμης 3/8"
- Θήκη με 5 πένσες: πλαγιοκόφτης, μυτοτσιμπίδο ημιστρόγγυλο με ίσια ράμφη, μυτοτσιμπίδο ημιστρόγγυλο με κεκαμμένα ράμφη, γκαζοτανάλια, πένσα γκριπ
- Θήκη με 4 τσιμπίδια εσωτερικών και εξωτερικών ασφαλειών
- Θήκη με 5 κατσαβίδια με επίπεδη λάμα Protwist® των 5,5 - 8mm με παξιμάδι, 1 κατσαβίδι Phillips® και 2 Pozidriv®
- Θήκη με 7 κατσαβίδια Resistorx® των 10 - 40mm
- Θήκη με 10 κλειδιά πίπας των 8 - 19mm
- Θήκη με 12 γερμανοπολύγωνα καστανίας των 8 - 19mm
- Θήκη με εργαλεία κρούσης: 1 σφυρί, 1 ματσόλα με αντικαθιστάμενα άκρα, 3 ζουμπάδες, 1 καλέμι, 1 πόντα
- Θήκη με 4 γερμανοπολύγωνα μεγάλων διαστάσεων, 27 - 32mm
- Θήκη με 10 σταυροκατσάβιδα, Phillips® και Pozidriv®
- Θήκη με 7 κατσαβίδια Resistorx® των 10 - 40mm
- Θήκη με 13 κλειδιά πίπας των 7 - 19mm
- Θήκη με 4 τσιμπίδια εσωτερικών και εξωτερικών ασφαλειών
- Ειδική θήκη για κύλινδρο κινητήρα: καρυδάκια με εγκοπές των 7-16mm

CM.V10PB
1.667,00 €

ΤΟ ΕΡΓΟΣΤΑΣΙΟ ΜΕΤΑΛΛΟΥΡΓΙΑΣ ΣΤΟ FE-QUIÈRES – EN - VIMEU

Ιδρύθηκε το 1924 και ειδικεύεται στη μεταποίηση ελασμάτων μετάλλου εδώ και τουλάχιστον 90 χρόνια. Το εργοστάσιο του Fequières – en - Vimeu στη Somme (80) στεγάζει την πιο σημαντική μονάδα παραγωγής εργαλείοφόρων συνεργείων σε ολόκληρη την Ευρώπη.

Το εργοστάσιο παράγει περισσότερες από 900.000 προϊόντα το χρόνο: κιβώτια εργαλείων, εργαλείοφόρους, εξαρτήματα, θήκες τακτοποίησης εργαλείων (θερμικά διαμορφωμένες και από αφρολέξ), συμπεριλαμβανομένων και επίπλων και δομοστοιχείων εργατηρίων και κινητών μονάδων συνεργείου και εξαρτημάτων ανάρτησης εργαλείων.



ΘΗΚΕΣ ΑΠΟ ΑΦΡΟΛΕΞ ΓΙΑ ΚΑΤΣΑΒΙΔΙΑ



Θήκη με 8 κατσαβίδια Protwist®
 • Λάμα AN. 3,5 x 75 - 3,5 x 100 - 4 x 100 - 5,5 x 100 mm
 • Λάμα AWH. 6,5 x 150 - 8 x 175 mm (εξάγωνη)
 (ANP. 1 x 100 - 2 x 125 mm)
 • Κενή θήκη: PM.MODA1

MODM.A1PB
64,00 €



Θήκη με 9 κατσαβίδια Protwist®
 Εκ των οποίων 2 νάνοι με σφαιροειδή λαβή
 Εκ των οποίων 2 νάνοι με σφαιροειδή λαβή
 • Λάμα AN. 2,5 x 75 - 3,5 x 75 - 4 x 35 - 4 x 100 - 4 x 300 - 5,5 x 35 - 5,5 x 100 mm
 • Λάμα AWH. 6,5 x 150 - 8 x 175 mm (εξάγωνη)
 • Κενή θήκη: PM.MODA4

MODM.A4PB
63,00 €



Θήκη με 10 κατσαβίδια Protwist®
 Εκ των οποίων 3 νάνοι με σφαιροειδή λαβή
 • Λάμα ANP. 0 x 75 - 1 x 25 - 1 x 100 - 2 x 35 - 2 x 125 - 2 x 250 - 3 x 150 mm
 • Λάμα AND. 1 x 100 - 2 x 125 - 2 x 35 mm
 • Κενή θήκη: PM.MODA5

MODM.A5PB
59,00 €



Θήκη με 10 κατσαβίδια Protwist® Torx® Resistor®
 • Λάμα ANX. 6 x 35 - 7 x 35 - 8 x 75 mm
 • Λάμα ANXR. 10 x 75 - 15 x 75 - 30 x 125 - 40 x 150 - 20 x 100 - 25 x 100 - 27 x 100 mm
 • Κενή θήκη: PM.MODA6

MODM.A6PB
72,00 €



Νέα ειδική θήκη για κυλινδρικές κεφαλές
 • 8 καρυδάκια Torx® θηλυκά 1/4", 3/8" και 1/2" 8 - 20 mm
 5 καρυδάκια για εξάγωνα κατσαβίδια 1/2" των 6-7-8-10-12 mm
 • 7 καρυδάκια για κατσαβίδια 1/2" XZN 6-8-10-12-14-16-18 mm
 • 4 καρυδάκια για κατσαβίδια Torx® 1/2" 40-45-55-70
 • Κενή θήκη: PM.MODA6

MODM.CHAPB
100,00 €

ΘΗΚΕΣ ΑΠΟ ΑΦΡΟΛΕΞ ΓΙΑ ΚΛΕΙΔΙΑ



Θήκη με εργαλεία βιδώματος και σύσφιξης, καρυδάκια και εξαρτήματα M 1/4"
 • 10 καρυδάκια R. 5,5 - 14 mm - Περιστρεφόμενη κασάνια στεγανή R.161B - Ολισθαίνουσα μανέλα - 2 προεκτάσεις των 55 και των 100 mm -
 • 1 κασάνια για μύτες και προεκτάσεις - 1 κατσαβιδολαβή - 1 σταυρός -
 • 1 αντάπτορας ECR
 • 20 μύτες (§ 3 835H.JP9A
 • Μακρία κλειδιά άλλες των 1,5 - 10 mm)

MODM.R161-36PB
222,00 €



Θήκη με εργαλεία σύσφιξης, καρυδάκια και εξαρτήματα M 1/2"
 • 18 καρυδάκια SH 8 - 10 - 11 - 12 - 13 - 14 - 15 - 16 - 17 - 18 - 19 - 21 - 22 - 23 - 24 - 27 - 30 - 32 mm
 • S.161 περιστρεφόμενη κασάνια στεγανή
 • S.120A μανέλα T
 • S.210 προέκταση των 130 mm
 • S.215 προέκταση των 250 mm
 • S.240A σταυρός - άρθρωση
 • Κενή θήκη: PM.MODS1A

MODM.S1APB
194,00 €



Θήκη με 13 μακρία καρυδάκια εξάγωνα M 3/8" και M 1/2"
 • M 3/8": 5 καρυδάκια J.HLA 7-8-9-10-11 mm
 • 1/2": 8 καρυδάκια S.HLA 12-13-14-15-16-17-18-19 mm
 • Κενή θήκη: PM.MODHLA

MODM.HLAPB
172,00 €



Θήκη με 17 καρυδάκια εξάγωνα κατσαβιδιών
 • 8 μακρία καρυδάκια Torx® θηλυκά NSTX.10-24L
 • 9 μακρία καρυδάκια Torx® αρσενικά NSX.20-70L
 • Κενή θήκη: PM.NSX

MODM.NSXPB
249,00 €



Θήκη με 14 καρυδάκια εξάγωνα κατσαβιδιών
 • 5 μακρία καρυδάκια SHP.6 - 10 mm
 • 9 κοντά καρυδάκια STM.5 - 19 mm
 • Κενή θήκη: PM.SHP

MODM.SHPB
249,00 €



ΘΗΚΕΣ ΑΠΟ ΑΦΡΟΛΕΞ ΓΙΑ ΚΛΕΙΔΙΑ



Θήκη με 17 γερμανοπολύγωνα 440. 6 - 7 - 8 - 9 - 10 - 11 - 12 - 13 - 14 - 15 - 16 - 17 - 18 - 19 - 21 - 22 - 24 mm
 • Κενή θήκη PM.MOD440-1

MODM.440-1PB
148,00 €



Θήκη με 5 γερμανοπολύγωνα μεγάλων διαστάσεων 440. 27 - 29 - 30 - 32 - 34 mm
 • Κενή θήκη PM.MOD440-2

MODM.440-2PB
120,00 €



Θήκη με 12 γερμανοπολύγωνα κασάνιας 467B. 8 - 9 - 10 - 11 - 12 - 13 - 14 - 15 - 16 - 17 - 18 - 19 mm
 • Κενή θήκη PM.MOD467J12

MODM.467BJ12PB
274,00 €



Θήκη με 12 γερμανοπολύγωνα κασάνιας αρθρωτά 467BF. 8 - 9 - 10 - 11 - 12 - 13 - 14 - 15 - 16 - 17 - 18 - 19 mm
 • Κενή θήκη PM.MOD467FJ12

MODM.467BFJ12PB
262,00 €



Θήκη με 13 κλειδιά πίπας 75. 7 - 8 - 9 - 10 - 11 - 12 - 13 - 14 - 15 - 16 - 17 - 18 - 19 mm
 • Κενή θήκη PM.MOD75

MODM.75PB
140,00 €

ΘΗΚΕΣ ΑΠΟ ΑΦΡΟΛΕΞ ΓΙΑ ΠΕΝΣΕΣ



Θήκη με 4 τσιμπίδια για ασφάλεια με ίσια ράμφη 177A.13 Εξ. 10 - 25 mm
 177A.18 Εξ. 18 - 60 mm
 179A.13 Εσ. 12 - 25 mm
 179A.18 Εσ. 18 - 60 mm

MODM.PCSNPB
99,00 €



Θήκη με 4 πένσες 185.20CPE Μυτοσίμιπιο ημιστρόγγυλο 181A.25CPE Γκαζοτανάλια 501A Πένσα γκριπ 192.16CPE Πλαγιόκοφτης

MODM.CPEA1PB
154,00 €



Θήκη με 3 πένσες +1 ψαλίδι γενικής χρήσης 980C Ψαλίδι γενικής χρήσης με κεκλιμένες λάμες 185.20CPE Μυτοσίμιπιο μακρύ 181A.25CPE Γκαζοτανάλια 192.16CPE Πλαγιόκοφτης
 • ΠΛΗΡΗΣ : συμπεριλαμβάνεται ένα ψαλίδι γενικής χρήσης για κοπή συνδέσμων, αρμών γύρω από εξαρτήματα, συσκευασιών, σωλήνων...

MODM.CPEA2PB
116,00 €

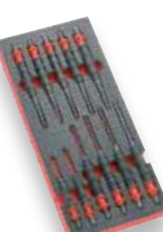

Θήκη με ζουμπάδες, και πόντες με αντικραδασμική επένδυση 249G. 6 Ζουμπάδες 2 - 3 - 4 - 5 - 6 - 8 mm
 247G. 4 κατσαμπρόκοι 4 - 5 - 6 - 8 mm
 255G.6 1 πόντα Ø 6 mm
 • Κενή θήκη PM.MODCG

MODM.CGPB
123,00 €



Θήκη με εργαλεία κρούσης 208A.32CBA ατσάλινη βαριοπούλα 32 mm 200C.40 Σφυρί μηχανικού Profiber 40 mm 256.6 P Πόντα ακριβείας Ø 6 mm 263.G19 Καλέμι μακρύ με αντικραδασμική επένδυση 190 mm 249.G 3 Ζουμπάδες με αντικραδασμική επένδυση 4-5-6 mm
 • Κενή θήκη PM.MODMI6

MODM.MI6PB
121,00 €

ΘΕΡΜΟΔΙΑΜΟΡΦΩΜΕΝΕΣ ΘΗΚΕΣ ΕΡΓΑΛΕΙΩΝ ΣΥΣΦΙΞΗΣ



Θήκη με εργαλεία και εξαρτήματα βιδώματος και σύσφιξης, εξάγωνο L 1/4"
 1 κασάνια με στρογγυλή κεφαλή R.161B
 10 καρυδάκια R.5,5 -14mm
 2 προεκτάσεις 55 και 100mm
 1 ολισθαίνουσα μανέλα 115mm, 1 σταυρός
 1 κατασβιδολαβή, 1 καρυδάκι για μύτες
 10 κλειδιά άλλεν κοντά:
 82H. 2 - 10 mm
 9 μύτες
 • Κενή θήκη: PL.321

MOD.R161-26PB
152,00 €



Θήκη με 13 μακριά καρυδάκια εξάγωνο L 3/8" και L1/2"
 3/8": 5 καρυδάκια J.HLA 7 -11mm
 1/2": 8 καρυδάκια S.HLA 13 -19mm
 2 κενές θήκες:
 PL.M06 + PL.S384

MOD.HLBPB
160,00 €



Θήκη με εργαλεία και εξαρτήματα σύσφιξης, εξάγωνο L 1/4"
 1 κασάνια με στρογγυλή κεφαλή R.161B
 10 καρυδάκια R.5,5 -14mm
 2 προεκτάσεις 55 και 100mm
 1 ολισθαίνουσα μανέλα 115mm, 1 σταυρός
 1 κατασβιδολαβή, 1 καρυδάκι για μύτες
 18 μύτες (§ 3 s
 2 σετ κλειδιά άλλεν:
 83SH.JPAA : 1,5 - 2 - 2,5 - 3 à 8 mm
 89S.JP8A n°10 -
 15 - 20 -25 - 27 -
 30 - 40 - 45
 • Κενή θήκη : PL.658

MOD.R161-46PB
163,00 €

Προσφορά*
Σετ κλειδιών
άλλεν Torx®

ΘΕΡΜΟΔΙΑΜΟΡΦΩΜΕΝΕΣ ΘΗΚΕΣ ΕΡΓΑΛΕΙΩΝ NEO



Βελτιωμένες κοπτικές ακμές
 Οπή ανάρτησης
 Ελατήριο επαναφοράς

Θήκη με 5 πένσες για τροχήλατη εργαλειοφόρο SERVANTE XL
 181A.25CPE Γκαζοτανάλια 250 mm
 185A.20CPE Μυτοσίμπιδο ημιστρόγγυλο 200mm
 192A.16CPE Πλαγιόκόφτης 160mm
 195A.20CPE Μυτοσίμπιδο ημιστρόγγυλο κοντό 200mm
 501A Πένσα γκριπ μακριά πολλαπλών θέσεων

MOD.CPEA5PB
174,00 €



Θήκη με εργαλεία και εξαρτήματα βιδώματος και σύσφιξης, εξάγωνο L 3/8", ιδανικά για αυτοκίνητα
 1 κασάνια κλειστού τύπου με στρογγυλή κεφαλή J.161B
 15 καρυδάκια J.7 έως 19 -21, 22, 24mm
 2 προεκτάσεις 125 και 250mm
 Ολισθαίνουσα μανέλα και σταυρός γενικής χρήσης
 • 2 κενές θήκες
 PL.M15 + PL.S384

MOD.J161-36PB
144,00 €



Θήκη με εργαλεία και εξαρτήματα σύσφιξης, εξάγωνο L 1/2"
 1 κασάνια με στρογγυλή κεφαλή S.161B
 19 καρυδάκια SH.8 έως 19 -21 έως 24 - 27 - 30 - 32mm
 2 προεκτάσεις 130 και 250mm
 1 σταυρός γενικής χρήσης S.240A
 • 2 κενές θήκες
 PL.M01 + PL.S384

MOD.S161-36PB
157,00 €

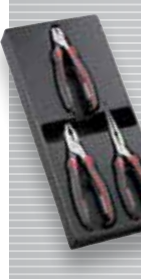

Θήκη με 3 πένσες CPE «μηχανικού»
 185A.20CPE Μυτοσίμπιδο ημιστρόγγυλο 200 mm
 187A.18CPE Πένσα γενικής χρήσης 180 mm
 192A.16CPE Πλαγιόκόφτης 160 mm
 192A.16CPE Πλαγιόκόφτης 160 mm

MOD.CPEA0PB
93,00 €



Θήκη με 15 καρυδάκια κατασβιδιών L1/2" εξάγωνο 5 - 6 - 7 - 8
 XZN 6 - 8 - 10 - 12 - 14 - 16 - 18
 Torx 40 - 45 - 55 - 70
 Κενή θήκη: PL. 336A

MOD.SHPAPB
152,00 €

ΠΕΡΙΛΑΜΒΑΝΕΙ:
 XZN 14-16-18.



Θήκη με 4 τοιμίδια για ασφάλεια με ίσια και κεκαμμένα ράμφη 18 - 60mm
 177A.18 Εξ. με ίσια ράμφη
 197A.18 Εξ. με ράμφη στις 90°
 179A.18 Εσ. με ίσια ράμφη
 199A.18 Εσ. με ράμφη στις 90°
 Κενή θήκη: PL.332A

MOD.PCPB
93,00 €

ΘΕΡΜΟΔΙΑΜΟΡΦΩΜΕΝΕΣ ΘΗΚΕΣ ΓΙΑ ΚΛΕΙΔΙΑ



Θήκη με 13 γερμανοπλύγωνα κασάνιας 467B. 8 - 19 mm + 3 αντάπτορες + γερμανοπλύγωνα κασάνιας κοντό 10 mm
 Το κλειδί των 10 mm μετατρέπεται σε επίπεδο κασάνια, πολύ μικρού μεγέθους για καρυδάκια και μύτες 1/4", ενώ το κλειδί των 19 mm μετατρέπεται σε επίπεδο επίπεδη κασάνια 1/2"
 Κενή θήκη PL.682

MOD.467BJ13PB
245,00 €

ΠΟΛΛΑΠΛΕΣ ΛΥΣΕΙΣ



Θήκη με 10 γερμανοπλύγωνα OGV® 440. 6 έως 19-21-22- 24 mm
 • Κενή θήκη: PL.313

MOD.440-1XLPB
139,00 €



Θήκη με 6 γερμανοπλύγωνα κασάνιας μεγάλων διαστάσεων 467B. 21 - 22 - 24 - 27 - 30 - 32 mm
 • Κενή θήκη: PL.683

MOD.467BXLPB
311,00 €



Θήκη με 4 γερμανοπλύγωνα OGV® μεγάλων διαστάσεων 440. 27-29-30-32 mm
 • Κενή θήκη: PL.314A

MOD.440-2PB
86,00 €



Θήκη με 12 αρθρωτά γερμανοπλύγωνα κασάνιας 467BF 467BF. 8 - 9 - 10 - 11 - 12 - 13 - 14 - 15 - 16 - 17 - 18 - 19 mm
 • Κενή θήκη: PL.680

MOD.467BFJ12PB
229,00 €



Θήκη με 10 κλειδιά πίπας OGV® μεγάλων διαστάσεων 75. 8-10-11-12-13-14- 16-17-18-19 mm
 • Κενή θήκη: PL.625

MOD.75-1PB
118,00 €



Θήκη 7 εξάγωνων κλειδιών άλλεν ταφ Torx® s 89.TXA 10-15-20-25- 27- 30-40
 • Κενή θήκη: PL.TORX-A

MOD.89TXAPB
70,00 €

ΚΛΕΙΔΙΑ ΑΛΛΕΝ "T" ΕΞΑΓΩΝΑ NEO

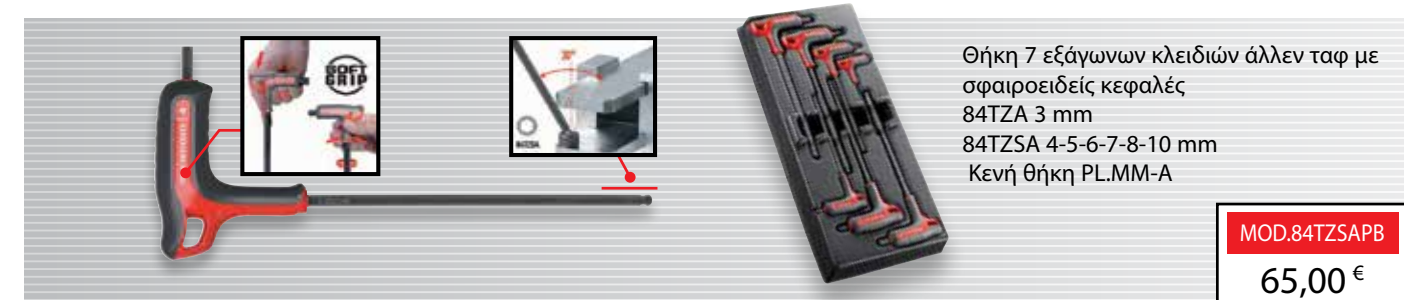

Θήκη 7 εξάγωνων κλειδιών άλλεν ταφ με σφαιροειδείς κεφαλές 84TZA 3 mm
 84TZSA 4-5-6-7-8-10 mm
 Κενή θήκη PL.MM-A

MOD.84TZSAPB
65,00 €

ΘΕΡΜΟΔΙΑΜΟΡΦΩΜΕΝΕΣ ΘΗΚΕΣ ΓΙΑ ΕΡΓΑΛΕΙΑ ΚΡΟΥΣΗΣ, ΛΙΜΕΣ



Θήκη με 7 εργαλεία κρούσης
 • 3 ζουμπάδες: 249.G 12-14-16 mm
 • 3 καλέμια: 263.G 190- 200-220 mm
 • 1 σκαρπέλο 265.G 180 mm
 • Κενή θήκη: PL.611

MOD.CG1PB
157,00 €



Θήκη με 11 εργαλεία κρούσης
 • 6 ζουμπάδες 249G. 2-3-4-5-6-8 mm
 • 4 ζουμπάδες 247G 4-5-6-8 mm
 • 1 πόντα 255G 6 mm
 • Κενή θήκη: PL.334

MOD.CGPB
112,00 €

Αντικραδασικές λαβές



Θήκη με 11 εργαλεία κρούσης
 • Σφυρί 200H.32
 • Βαριοπούλα 208A.32CBA
 • Καλέμι 263.20
 • Πόντα 256.6
 • Ζουμπάδες μακρόλαιμοι 248. 4-5-6 mm
 • Κενή θήκη: PL.333

MOD.MI1PB
106,00 €



Θήκη με 5 λίμες
 • Λίμα επίπεδη PAM.B200EM
 • Λίμα ημικυκλική DRD.MD200EM
 • Λίμα τετράγωνη CAR.MD200EM
 • Λίμα τριγωνική TRI.MD200EM
 • Λίμα στρογγυλή RD.MD200EM
 • Κενή θήκη: PL.606

MOD.LIMPB
74,00 €



Θήκη με πριόνι - μετροταινία - λίμες
 601 σκελετός πριονιού 668A.10 10 λάμες πριονιού 234.5 χαρακτηριστικό εργαλείο DELA.1051.300 μετροταινία από εύκαμπτο ατσάλι 300 mm 893B.319 μετροταινία 3 m 5 λίμες:

Επίπεδη PAM.B250EMA
 Ημικυκλική DRD.MD250EMA
 Τετράγωνη CAR.MD200EMA
 Τριγωνική TRI.MD200EMA
 Στρογγυλή RD.MD200EMA

MOD.601PB
197,00 €

Πλήρες συρτάρι (ισοδυναμεί με 3 θήκες εργαλείων)

Πόντα με άνετη επένδυση

ΘΕΡΜΟΔΙΑΜΟΡΦΩΜΕΝΕΣ ΘΗΚΕΣ ΓΙΑ ΚΑΤΣΑΒΙΔΙΑ



Θήκη με 8 κατσαβίδια Protwist®
 • AN. 3 x 75 - 3,5 x 100 - 5,5 x 125 - 4 x 100 mm
 • AWH. 6,5 x 150 - 8 x 175 mm
 • ANP. 1 x 100 - 2 x 125 mm
 • Κενή Θήκη: PL.325

MOD.A1PB
61,00 €



Θήκη με 8 κατσαβίδια Protwist® επίπεδα
 • AN. 2,5 x 75 - 3,5 x 75 - 4 x 35 - 4 x 100 - 4 x 300 - 5,5 x 35 - 5,5 x 100 - 6,5 x 100 - 8 x 175 mm
 • Κενή Θήκη: PL.676

MOD.A4PB
62,00 €



Θήκη με 10 κατσαβίδια Protwist®, εκ των οποίων 3 με σφαιρική λαβή
 • ANX. 0 x 75 - 1 x 25 - 1 x 100 - 2 x 35 - 2 x 125 - 2 x 250 - 3 x 150 mm
 • AND. 1 x 100 - 2 x 125 - 2 x 35 mm
 • Κενή Θήκη: PL.677

MOD.A5PB
58,00 €



Θήκη με 8 κατσαβίδια Protwist® Torx®
 • AEX. 6 x 35 - 7 x 35 - 8 x 75 mm
 • ANXR. 10 x 75 - 15 x 75 - 30 x 125 - 40 x 150 - 20 x 100 - 25 x 100 - 27 x 100 mm
 • Κενή Θήκη: PL.678

MOD.A6PB
68,00 €



Θήκη με 8 κατσαβίδια Protwist®
 • AN. 3,5 x 75 - 4 x 100 - 5,5 x 150 - 6,5 x 150 mm
 • AWH. 8 x 175 mm
 • AND. 1 x 100 - 2 x 125 mm
 • ANP. 0 x 75 mm
 • Κενή Θήκη: PL.325

MOD.A7PB
62,00 €



Θήκη με 8 κατσαβίδια Protwist®
 • ANX. 10 x 75 - 15 x 75 - 20 x 100 - 25 x 100 - 27 x 100 - 30 x 125 - 40 x 150 mm
 • Κενή Θήκη: PL.327A

MOD.ANXPB
69,00 €



Θήκη με 8 κατσαβίδια Protwist® Torx®
 • ANXR. 10 x 75 - 15 x 75 - 20 x 100 - 25 x 100 - 27 x 100 - 30 x 125 - 40 x 150 mm
 • Κενή Θήκη: PL.327A

MOD.ANXRPB
75,00 €

ΘΗΚΕΣ ΕΡΓΑΛΕΙΩΝ ΑΝΑ ΕΡΓΑΣΙΑ



ΘΕΡΜΟΔΙΑΜΟΡΦΩΜΕΝΕΣ ΘΗΚΕΣ ΕΡΓΑΛΕΙΩΝ



Θήκη ειδική για φρένα με τύμπανα (ταμπούρα)
 • 1 πένσα για χειρόφρενο D.79A
 • 2 ρακορόκλειδα με πατούρα 43 8 x 10 - 11 x 13 mm
 • 1 κατσαβίδι συγκράτησης καλωδίων DF.2
 • 1 κατσαβίδι για συγκράτηση ελατηρίων D.104A
 • Κενή θήκη: PL.684

MOD.DFTPБ
168,00 €



Θήκη με κατσαβίδι κρούσης
 • Κατσαβίδι κρούσης L1/2" NS.260A, μύτες και καρυδάκι για μύτες μικρού μεγέθους
 • Μύτες PZ: S n° 2-3
 • Μύτες εξάγωνες: 3 5-6-8-10 mm
 • Μύτες PH: (ENP. n° 2-3-4
 • Μύτες Torx® : s n° 20-25-30-40-45-55
 • καρυδάκι για μύτες NS.236A
 • Κενή θήκη: PL.380

MOD.NS260PB
134,00 €

ΘΕΡΜΟΔΙΑΜΟΡΦΩΜΕΝΕΣ ΘΗΚΕΣ ΕΡΓΑΛΕΙΩΝ ΦΑΝΟΠΟΙΕΙΟΥ



Πλήρες συρτάρι χωρητικότητας 3 θηκών εργαλείων

Πλήρες συρτάρι χωρητικότητας 3 θηκών εργαλείων

MOD.CAR2PB
631,00 €

ΘΕΡΜΟΔΙΑΜΟΡΦΩΜΕΝΕΣ ΘΗΚΕΣ ΕΡΓΑΛΕΙΩΝ

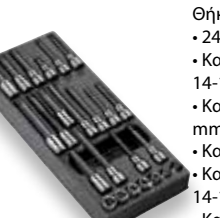

Θήκη ειδική για κύλινδρο κινητήρα
 • 24 καρυδάκια L1/2" και L3/8"
 • Καρυδάκια με 5 εγκοπές: 7-9-10-12-14-16 mm
 • Καρυδάκια XZN SV. 4 : 6-8-10-12-14 mm
 • Καρυδάκια Torx® s : 55 et 70 mm
 • Καρυδάκια Torx® θηλυκά 6 : 8-10-12-14-16-18-20
 • Καρυδάκια εξάγωνα : 6-8-10-12 mm
 • Κενή θήκη: PL.663

MOD.CHPB
240,00 €



Θήκη ειδική για μπουζί κινητήρων Diesel
 • εύκαμπτο εξάρτημα τοποθέτησης D.110
 • 2 μπουζόκλειδα για προθερμαντήρες μπουζί B.10R 8 - 9 mm
 • 2 μπουζόκλειδα για κινητήρες B.10R 10 - 12 mm
 • 1 εύκαμπτο κατσαβίδι D.133A 6 mm
 • Κενή θήκη: PL.354

MOD.BRAPB
174,00 €



Θήκη με ειδικά εργαλεία εξόλκευσης
 • Εξωλκέας U.306A140.
 • 3 εσωτερικά πόδια U.306G2 3.
 • 3 εξωτερικά πόδια μακριά U.306G10.
 • Μίνι εξωλκέας U.14L.
 • Κενή θήκη: PL.354

MOD.U306PB
400,00 €

ΕΞΥΠΝΕΣ ΛΥΣΕΙΣ ΑΣΦΑΛΕΙΑΣ

ΟΠΟΙΟ ΚΙ ΑΝ ΕΙΝΑΙ ΤΟ ΕΠΑΓΓΕΛΜΑ ΣΑΣ

100 ΧΡΟΝΙΑ ΚΑΙΝΟΤΟΜΙΑΣ ΣΤΗΝ ΥΠΗΡΕΣΙΑ ΤΩΝ ΕΠΑΓΓΕΛΜΑΤΙΩΝ

Η ασφάλεια και η παραγωγικότητα απασχολούν σήμερα εξίσου όλους τους επαγγελματίες του βιομηχανικού κλάδου.

Μόνο για την αεροναυπηγική βιομηχανία, εκτιμάται ότι ο ετήσιος οικονομικός αντίκτυπος της φθοράς από ξένα αντικείμενα (FOD) ανέρχεται στα 13 δις δολάρια, με το έμμεσο κόστος να υπερβαίνει συχνά το άμεσο. Πρόκειται για ένα πάγιο κόστος σε όλους τους τομείς εξαιτίας του κινδύνου ατυχημάτων και ζημιών, της διακοπής της παραγωγής και των καθυστερήσεων.

ΕΡΓΑΛΕΙΑ ΑΥΤΟΜΑΤΟΥ ΠΡΟΣΔΙΟΡΙΣΜΟΥ ΡΑΔΙΟΣΥΧΝΟΤΗΤΩΝ **RFID**



- Εργαλεία άμεσα ανιχνεύσιμα χάρη σε ένα τέλεια ενσωματωμένο μικροκύκλωμα που διαθέτουν
- Βελτιστοποιημένη ιχνηλασιμότητα. Κανένα εργαλείο δεν μένει πλέον ξεχασμένο σε ευαίσθητες περιοχές
- Αυτοματοποιημένη διαχείριση των εργαλείων σας και του καταλόγου τους με τεχνολογίες RFID Facom - Crib-master
- Μια σειρά με περισσότερους από 700 κωδικούς εργαλείων



ΕΡΓΑΛΕΙΑ ΜΕ ΚΛΕΙΔΩΜΑ ΑΣΦΑΛΕΙΑΣ **SLS**



- Εργαλεία σχεδιασμένα να είναι εξίσου εύχρηστα και αποδοτικά, όπως τα συνηθισμένα εργαλεία
- Σύστημα μεταλλικών δακτυλίων της FACOM, για να αντέχουν στις προσκρούσεις, την άσκηση μεγάλων πιέσεων και τις ακραίες συνθήκες
- Η σειρά SLS περιλαμβάνει περίπου 300 εργαλεία ασφαλείας

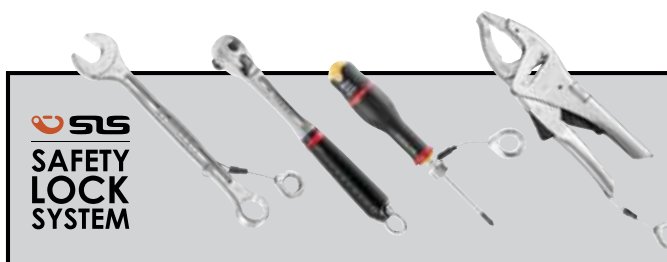

ΦΩΣΦΟΡΙΖΟΝΤΑ ΕΡΓΑΛΕΙΑ **FLUO**



- Εργαλεία ανιχνεύσιμα χάρη σε μια λάμπα υπεριώδους ακτινοβολίας (UV) της σειράς φωσφορίζοντων εργαλείων FLUO, σας προσφέρουν έναν απλό και εύκολο τρόπο να βρίσκετε τα εργαλεία σας σε σκιερούς ή σκοτεινούς χώρους
- Αυτή η λύση ενισχύει την ασφάλεια μειώνοντας τους κινδύνους ατυχημάτων που σχετίζονται με την απώλεια εργαλείων
- Αυτή η σειρά περιλαμβάνει περισσότερους από 500 κωδικούς εργαλείων



ΣΕΤ ΣΥΣΤΗΜΑΤΟΣ ΑΝΑΡΤΗΣΗΣ ΑΣΦΑΛΕΙΑΣ **SLS HOOK SYSTEM**

100% ΑΣΦΑΛΙΣΗ ΜΕ ΣΥΣΤΗΜΑ ΑΝΑΣΧΕΣΗΣ ΠΤΩΣΗΣ

- Μεταφορά από το ένα χέρι στο άλλο (από το χέρι στη μέση, από τον έναν τεχνικό στον άλλον...)
- Αυτόματο σύστημα = δεν χρειάζεται να πατάτε κάποιο κουμπί
- Εργαλείο προσαρτώμενο στον καρπό = μεγάλη ελευθερία κινήσεων

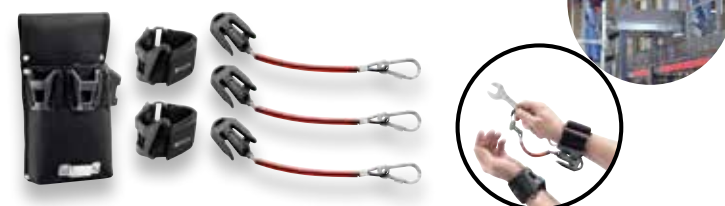

Το σετ περιλαμβάνει:

- 1 θήκη με 3 θέσεις SLS HOOK SH-BAG1SLS
- 2 βραχιόλια - χειροπέδες SKYHOOK SLS WRT-SHSLS
- 3 διπλούς γάντζους SLS HOOK SH-SLS

SH-SETSLSPB

173,00 €



ΠΡΩΤΗ ΣΕ ΠΟΙΟΤΗΤΑ

Το δεξί σας χέρι
στο συνεργείο



ΕΡΓΑΛΕΙΟΦΟΡΟΣ ΣΥΝΕΡΓΕΙΟΥ **ΑΣΦΑΛΕΙΑΣ**



Η επισκευή αυτοκινήτων του μέλλοντος!

ΝΕΕΣ ΤΕΧΝΟΛΟΓΙΕΣ: ΤΑ ΜΕΤΡΑ ΑΣΦΑΛΕΙΑΣ ΠΟΥ ΠΡΕΠΕΙ ΝΑ ΛΑΜΒΑΝΟΝΤΑΙ

Σύμφωνα με τη νομοθεσία, ένα όχημα θεωρείται ηλεκτρικό, όταν είναι εξοπλισμένο με σύστημα ηλεκτρικής ισχύος πλέον των 49 V, όπως αυτό που διαθέτουν τα 100% ηλεκτροκίνητα και τα υβριδικά αυτοκίνητα αλλά και τα αυτοκίνητα που είναι εξοπλισμένα με σύστημα "Start - Stop".

Ο κανονισμός C18-550, της γαλλικής νομοθεσίας, προβλέπει τους όρους και τις προϋποθέσεις πιστοποίησης των επεμβάσεων σε ηλεκτροκίνητα και υβριδικά

- οχήματα:
- Καταρτισμένοι και πιστοποιημένοι τεχνικοί
 - ΜΑΠ και εξοπλισμός ασφαλείας
 - Εργαλεία ασφαλείας, μονωμένα για τάση έως 1 000 Volts

ΕΜΠΙΣΤΕΥΟΝΤΑΙ ΤΗ FACOM

Η σειρά «Ηλεκτρικών εργαλείων αυτοκινήτου» ανταποκρίνεται πλήρως στις απαιτήσεις των εργασιών συντήρησης των ηλεκτροκίνητων και των υβριδικών οχημάτων. Γι' αυτό και προτιμώνται σταθερά, μεταξύ άλλων, από τη Renault, τη Renault Trucks, τη Nissan, την Peugeot και τη Citroën.

Εργαλειοφόρος ασφαλείας

- Εργαλειοφόρος με 6 συρτάρια (JET.6M3PB)
- Βάσεις στήριξης για 6 ετικέτες σήμανσης
- Πλαστική αλυσίδα 6m
- 6 ετικέτες σήμανσης
- 1 πινακίδα σήμανσης

EV.JET-KITPB

1670,00 €

Κολωνάκι σήμανσης

- Γάντζοι ανάρτησης πλαστική αλυσίδας 8mm EV.CH
- Ύψους 95cm
- Κιτρινόμαυρου χρώματος

EV.BAP

82,00 €

Πλαστική αλυσίδα 25m

- Κρίκοι 8mm
- Κιτρινόμαυρου χρώματος

EV.CH

89,00 €

Κολωνάκι σήμανσης

- Γάντζοι ανάρτησης πλαστική αλυσίδας 8mm EV.CH.RN
- Ύψους 95cm
- Ερυθρόλευκου χρώματος

EV.BAP-RN

82,00 €

Πλαστική αλυσίδα 25m

- Κρίκοι 8mm
- Ερυθρόλευκου χρώματος

EV.CH-RN

89,00 €

ΣΥΛΛΟΓΕΣ ΕΙΔΙΚΩΝ ΕΡΓΑΛΕΙΩΝ ΓΙΑ ΗΛΕΚΤΡΙΚΟΥΣ ΚΑΙ ΥΒΡΙΔΙΚΟΥΣ ΚΙΝΗΤΗΡΕΣ

Ένα πλήρες συρτάρι



ΘΗΚΗ ΑΠΟ ΑΦΡΟΛΕΞ ΕΙΔΙΚΩΝ ΕΡΓΑΛΕΙΩΝ ΓΙΑ ΗΛΕΚΤΥΡΟΚΙΝΗΤΑ ΟΧΗΜΑΤΑ

- Η συλλογή εργαλείων αποτελείται από:
- 6 καρυδάκια 3/8" μονωμένα των 8, 10, 11, 12, 13, 14 mm
 - 1 λαβή μονωμένη 3/8"
 - 2 πολύγωνα μονωμένα των 10 και 12 mm 5,5 x 125 VE 1000 V
 - Un testeur DDP VAT
 - 1 κατσαβίδι Protwist® PZ 2 VE 1000 V

- 1 κατσαβίδι Protwist® εγκοπής 5,5 x 125 VE 1000 V
 - 1 Συσκευή δοκιμής DDP VAT
 - 1 κασάνια μονωμένη 3/8"
 - 2 μονωμένες προεκτάσεις 3/8" των 150 και 260 mm
 - 1 άδεια θέση που να χωράει π.χ. ένα μονωμένο δυναμομετρικό κλειδί
- Συνοδεύεται εκτός θήκης από:
- 1 ζευγάρι γάντια προστασίας μεγέθους 10
 - 3,870 kg

MODM.VSEHYPB

523,00 €



Κασετίνα με μονωμένη κασάνια και μονωμένα καρυδάκια 1 000 V, L 3/8"

- 6 καρυδάκια των 8, 10, 11, 12, 13, 14 mm
- 1 μονωμένη λαβή Ταφ L 3/8"
- 2 μονωμένα πολύγωνα κλειδιά διαστάσεων 10 και 12 mm
- 1 μονωμένο κατσαβίδι 1000 V ίδιο 5,5 x 125, 1 κατσαβίδι Phillips® 1000 V 2 x 125
- Ηλεκτρομονωτικά γάντια, σύμφωνα με το πρότυπο EN 60903 της Οδηγίας της ΕΕ 89/686/EK, κατηγορίας Γ, ανθεκτικών στα οξέα και το όζον, μεγέθους 10
- 1 ζευγάρι γάντια προστασίας, μεγέθους 10, σύμφωνα με τις προδιαγραφές της

- Οδηγία της ΕΕ 89/686/EK
- 1 πολύμετρο δοκιμής τάσης 12-690 V που επιτρέπει την επαλήθευση της απουσίας τάσης στο κύκλωμα πριν την επέμβαση. Συμμορφώνεται με τη γαλλική νομοθεσία και τα πρότυπα EN 61010-600V cat 3 και IEC 61243-3 (VAT/DDT)
 - Καταγραφή ουδέτερης φάσης, δοκιμή συνέχειας, δοκιμή διακόπτη ασφαλείας (ανάστροφου ρεύματος) 30 mA
 - Πλαστική κασετίνα εργαλείων, ασφαλιζόμενη, μήκους 650 mm
 - 8,097 kg

CM.HYELPB

664,00 €

ΠΟΛΥΜΕΤΡΟ ΜΕΓΚΕΡ ΚΑΙ ΣΥΣΚΕΥΗ ΔΟΚΙΜΗΣ ΜΟΝΩΣΗΣ



- Σχεδιασμένο για υβριδικά και ηλεκτρικά αυτοκίνητα
- Ανίχνευση διαρροών ρεύματος
- Παραδίδεται με θήκη προστασίας
- Τεχνικά χαρακτηριστικά: Συσκευή δοκιμής μόνωσης έως 4000 MOhm στα 250V, 500V, 1000V
- Βολτόμετρο ΣΡ/ ΕΡ: 0 – 600V
- Αμπερόμετρο ΣΡ/ ΕΡ: 0- 400 mA
- Συμβατό με τις αμπεροτσιμπίδες 711A.P500
- Ωμόμετρο: 0 – 40 MOhm
- Μετρητής συχνότητας, συσκευή δοκιμής συνέχειας και δοκιμής διόδου
- 1,210 kg



ΚΙΝΔΥΝΟΣ Περαιτέρω δοκιμή υψηλής τάσης

715PB

454,00 €

ΣΥΣΚΕΥΗ ΔΟΚΙΜΗΣ ΑΣΦΑΛΕΙΑΣ "VAT"

ΑΝΑΓΚΑΙΑ ΓΙΑ ΑΣΦΑΛΗ ΕΡΓΑΣΙΑ!

Συμμορφώνεται με τη γαλλική νομοθεσία και τα πρότυπα EN 61010-600V cat 3 και IEC 61243-3 (VAT/DDT)

Επιτρέπει την επαλήθευση απουσίας τάσης "VAT", λειτουργώντας ως ανιχνευτής φάσης ρεύματος, συσκευή δοκιμής συνέχειας, δοκιμή διακόπτη ασφαλείας (ανάστροφου ρεύματος) 30 mA και ένδειξης μεταβολής φάσης.



- Αυτόματος δοκιμή
- Πολύμετρο δοκιμής τάσης
- Ένδειξη ουδέτερης φάσης
- Δοκιμή συνέχειας
- Δοκιμή διακόπτη ασφαλείας 30 mA
- Απόσταση 19 mm μεταξύ των ακίδων για γρήγορο έλεγχο σε ευρωπαϊκές πρίζες
- Σετ ακίδων 701B-L (κωδικός ανταλλακτικού)
- 0,380 kg

701BPB

91,00 €

ΠΟΛΥΜΕΤΡΟ

- Αυτόματο καλιμπράρισμα, οθόνη με 2 γραμμές ανάγνωσης, φωτισμού, σχεδιασμένη για αντοχή σε δύσκολο περιβάλλον εργασίας.
- Μέτρηση RMS/CAT III



711B
247,00 €

- Πολύμετρο συντήρησης
- Βολτόμετρο: DC / AC 0 - 600V.
 - Ωμόμετρο: 0 - 40 MOhm.
 - Χωρητικότητα: 0 - 100μF.
 - Συχνότητα: 0 - 100 kHz.
 - Κυκλική σχέση: 0,1% - 99,9%.
 - Τεστ συνέχειας.
 - Τεστ διόδων.
 - Παραδίδεται με σετ δύο ακίδων

ΠΟΛΥΜΕΤΡΟ ΑΥΤΟΚΙΝΗΤΟΥ

Αυτόματο καλιμπράρισμα, βολτόμετρο, αμπερόμετρο, ωμόμετρο, τεστ συνέχειας, τεστ διόδων, μέτρηση θερμοκρασίας, κυκλική σχέση, γωνία έκκεντρου, μέτρηση εσωτερικής αντίστασης μπαταριών, μετρητής (αμπερομετρική τσιμπίδα προαιρετική), μετρητής συχνότητας.



714APB
356,00 €

- Λειτουργεί με την αμπερομετρική τσιμπίδα 711A.P500
- Μετρά χωρίς επαφή το συνεχές ή το εναλλασσόμενο ρεύμα (DC/AC) από 0- 500 A
- Μηδενίζει αυτόματα
- Ανταλλακτικά: ασφάλεια 714A-F (400 mA), σετ ακίδες 714A-L και καλώδιο δοκιμής μπαταρίας 714A-LB
- Περιλαμβάνει σετ ακίδες, καλώδιο δοκιμής μπαταρίας, αισθητήρα θερμοκρασίας K και θήκη προστασίας
- 1,336 kg

ΑΜΠΕΡΟΜΕΤΡΙΚΗ ΤΣΙΜΠΙΔΑ 20 A - 1500 A NEO

ΠΡΟΣΑΡΜΟΖΕΤΑΙ ΣΕ ΠΟΛΥΜΕΤΡΑ ΤΥΠΟΥ FACOM 711, 714...

- Μέτρηση ρεύματος χωρίς επαφή
- Μέτρηση συνεχούς και εναλλασσόμενου ρεύματος (DC/AC)
- AC/ DC: 20A - 400A
- AC/DC: 400A- 1500A
- Διάμετρος σιαγώνας 53mm
- Μέγιστη αποδεκτή διάμετρος καλωδίου 52mm
- Συνολική περιοχή μετρήσεων 20A - 1500A
- Κατηγορία IV - 600V
- Συμβατή με τα πολύμετρα για mV



GARANTIE 2 YRS
720.P1500PB
124,00 €

ΑΜΠΕΡΟΜΕΤΡΙΚΗ ΤΣΙΜΠΙΔΑ 5 MA - 30 A NEO

ΠΡΟΣΑΡΜΟΖΕΤΑΙ ΣΤΑ ΠΟΛΥΜΕΤΡΑ

- Μέτρηση ρεύματος χωρίς επαφή
- Τέλεια για την ανίχνευση διαρροής ρεύματος
- Μέτρηση ασθενούς συνεχούς και εναλλασσόμενου ρεύματος (DC/AC)
- AC/ DC: 5mA - 30A
- Διάμετρος σιαγώνας 19 mm
- Μέγιστη αποδεκτή διάμετρος καλωδίου 19 mm
- Ανιχνεύει τη διαρροή ρεύματος
- Κατηγορία IV - 600V
- Συμβατή με τα πολύμετρα για mV



GARANTIE 2 YRS
720.P30PB
243,00 €

ΚΙΤ ΠΟΛΥΜΕΤΡΟ ΑΥΤΟΚΙΝΗΤΟΥ + ΑΜΠΕΡΟΜΕΤΡΙΚΗ ΤΣΙΜΠΙΔΑ

Το κιτ περιλαμβάνει:
714APB

- Αμπερομετρική τσιμπίδα
- 2,098 kg



714A-1PB
545,00 €

ΠΟΛΥΜΕΤΡΟ ΣΥΝΤΗΡΗΣΗΣ

- Μέτρηση ρεύματος χωρίς επαφή: χωρίς κίνδυνο βραχυκυκλώματος σε περίπτωση εσφαλμένης σύνδεσης
- Αυτόματο καλιμπράρισμα, οθόνη LCR οπίσθιου φωτισμού, σχεδιασμένη να αντέχει σε δύσκολο περιβάλλον εργασίας
- Μέτρηση RMS/600V CAT III
- Βολτόμετρο: DC/ AC 0-600V
- Αμπερόμετρο: DC/ AC 0-400A
- Ωμόμετρο: 0-40 MOhm
- Τεστ συνέχειας
- Τεστ διόδων <50'
- Περιλαμβάνει προστατευτική θήκη και εάν σετ ακίδων (711A-L)
- 0,495 kg



712APB
437,00 €

ΘΕΡΜΟΜΕΤΡΟ ΥΠΕΡΥΘΡΩΝ

Η Walker υποστηρίζει τη χρήση του θερμομέτρου υπερύθρων της FACOM για τη μέτρηση φθοράς του καταλύτη

- Άλλες διαγνωστικές δυνατότητες: κλιματισμός, κύκλωμα ψύξης
- Εύρος μέτρησης: - 60°C έως 500°C
- Σχέση D/S: 11/1
- Μετάδοση: ρυθμιζόμενη
- Τρόπος χρήσης: ελάχ./μέγιστο , διαφορά , μέσος όρος
- 0,330 kg



DX.T100PB
132,00 €

ΕΛΕΓΚΤΗΣ ΑΥΤΟΚΙΝΗΤΟΥ "AUTO"



- 100% αυτόματος
- Ειδικά μελετημένος για μηχανικούς συνεργείου αυτοκινήτων

AUTO

Εύχρηστος, ΔΕΝ χρειάζεται ρύθμιση

- Ανίχνευση κακών επαφών
- Βολτόμετρο ΣΡ: 0 - 49V
- Ωμόμετρο: 0 - 40 MΩ
- Δοκιμή συνέχειας < 30 Ω:BIP
- Όλες οι χρήσιμες λειτουργίες για τη συντήρηση του αυτοκινήτου συγκεντρωμένες σε μια μικρή συσκευή, ανθεκτική στα χτυπήματα και τα γράσα του συνεργείου
- Έγχρωμη οθόνη ενδείξεων που διευκολύνει την ανάγνωση των δεδομένων
- Παραδίδεται σε θήκη μαζί με 2 ακίδες επαφής και δύο λαβίδες - κροκοδειλάκια
- Ζετή εγγύηση
- 0,520 kg



DX.V12PB
110,00 €

ΚΙΤ ΟΡΓΑΝΩΝ ΜΕΤΡΗΣΗΣ ΓΙΑ ΗΛΕΚΤΡΟΛΟΓΟΥΣ ΑΥΤΟΚΙΝΗΤΩΝ

Συμπληρώνει άριστα τον ελεγκτή αυτοκινήτου FACOM DX.V12PB

- Οι ακίδες των πολύμετρων εφαρμόζουν ελάχιστα στους ακροδέκτες των αυτοκινήτων. Αυτό δημιουργεί χάσιμο χρόνου στη διάγνωση των ηλεκτρολογικών βλαβών
- Το κιτ περιλαμβάνει τα απαραίτητα για την πραγματοποίηση γρήγορων μετρήσεων σε αυτοκίνητα, μοτοσικλές, βαρέα οχήματα, γεωργικά μηχανήματα και σκάφη
- Το κιτ περιέχει:
2 καλώδια μέτρησης
2 ακίδες
-2 βελόνες



DX.SETPB
49,00 €

ΚΑΣΕΤΙΝΑ ΟΡΓΑΝΩΝ ΜΕΤΡΗΣΗΣ ΓΙΑ ΗΛΕΚΤΡΟΛΟΓΟΥΣ ΑΥΤΟΚΙΝΗΤΩΝ

Οι ακίδες των πολύμετρων εφαρμόζουν ελάχιστα στους ακροδέκτες των αυτοκινήτων. Αυτό δημιουργεί χάσιμο χρόνου στη διάγνωση των ηλεκτρολογικών βλαβών

Η κασετίνα περιλαμβάνει τα απαραίτητα για την πραγματοποίηση των μετρήσεων μέσω των αρχικών ακροδεκτών, χωρίς να φθίρονται οι επαφές ή οι δέσμες καλωδίων

Για χρήση σε αυτοκίνητα, μοτοσικλές, βαρέα οχήματα, γεωργικά μηχανήματα και σκάφη

ΣΗΜΑΝΤΙΚΟ:

Αυτά τα προϊόντα προορίζονται για μετρήσεις των οποίων η τάση είναι κάτω από 49V ΣΡ/ ΕΡ



Η κασετίνα περιέχει:

- 36 επίπεδους και στρογγυλούς αρσενικούς ακροδέκτες
- 36 επίπεδους και στρογγυλούς θηλυκούς ακροδέκτες
- Σετ ακίδων
- Σετ ποτενσιόμετρων
- 2 λαβίδες - κροκοδειλάκια
- 2 λυχνίες δοκιμής πολικότητας
- 2 ανιχνευτές
- 2 προσομοιωτές αερόσακων
- 2 διπλούς ακροδέκτες αρσενικό - αρσενικό
- 4 καλώδια

DX.CONECTPB
299,00 €

ΣΥΣΤΗΜΑ ΟΒD ΔΙΑΤΗΡΗΣΗΣ ΤΑΣΗΣ

NEO

Για αυτοκίνητα 12V που διαθέτουν ενσωματωμένο διαγνωστικό σύστημα (OBD)



Το διαγνωστικό σύστημα αυτοκινήτου OBD II διατηρεί μια τάση στο αυτοκίνητο από τη στιγμή που αφαιρεθεί η μπαταρία προκειμένου να διατηρηθούν οι πληροφορίες (ράδιο, διαγνωστικοί κωδικοί...) στη μνήμη.

Το καλώδιο συνδέει το αυτοκίνητο στον ενισχυτή εκκίνησης, ο οποίος χρησιμοποιείται ως εξωτερική μπαταρία.

Πρόκειται για τη διεπαφή, η οποία διασφαλίζει τη λειτουργία. Χωρίς κίνδυνο απώλειας της βραχυπρόθεσμης μνήμης χάρη στις χρωματικές ενδείξεις των λυχνιών LED



B12OBD.MPB
60,00 €

ΣΥΣΚΕΥΗ ΔΟΚΙΜΗΣ ΜΠΑΤΑΡΙΑΣ

IME ενσωματωμένο εκτυπωτή Συμβατή με συστήματα Start- Stop

- Ελέγχει τα συστήματα 6-12V, 12-24V
- Συμβατή με διαφόρων ειδών μπαταρίες: EFB, VRLA /GEL, επίπεδες πλακέ AGM, σπειροειδείς AGM, συνήθεις υγρές μπαταρίες μολύβδου, για Mercedes Benz Classe CL, Classe S, Maybach
- Πρότυπα : SAE (CCA) / DIN / EN / IEC και JIS
- Συνοδεύεται από εξαρτήματα:
Λαβίδες για δοκιμή μπαταριών BAT. TEST-C
- Χαρτί για δοκιμή μπαταριών BAT.TEST-P
- Οθόνη ενδείξεων δοκιμής μπαταριών BAT.TEST-W



BAT.TESTPB
420,00 €

ΠΡΕΣΑ ΚΑΛΩΔΙΩΝ

Καλύτερη εργονομία για μεγαλύτερη ακρίβεια



Κοπή
Απογύμνωση ακριβείας με ρυθμιζόμενες σιαγόνες

Πρεσάρισμα σε μονωμένους ακροδέκτες
Πρεσάρισμα σε ανοικτού τύπου ακροδέκτες

Εργονομική λαβή με επένδυση

- Ενσωματωμένη λειτουργία κοπής καλωδίων
- Πρεσάρισμα σε προμονωμένους ακροδέκτες : Ø 0,5-6 mm2
- Πρεσάρισμα σε γυμνούς ακροδέκτες : Ø 0,5-6 mm2
- Απογύμνωση καλωδίων: Ø 0,75-6mm
- Κοπή λαμαρίνας έως 4mm
- Κοπή χάλκινου καλωδίου διαμέτρου έως 6mm
- Μήκος: 225mm
- 0,320 kg

449BPB
25,00 €

ΠΡΕΣΑ ΑΚΡΟΔΕΚΤΩΝ ΜΕ ΚΑΣΤΑΝΙΑ

Με ρυθμιστή θέσης: συγκρατεί αυτόματα τον ακροδέκτη



Πρέσα ακροδεκτών με καστανία για προμονωμένους ακροδέκτες

Σταθερή εσωτερική σιαγόνα:

- Διευκολύνει την τοποθέτηση του ακροδέκτη
- Μήτρα από ανοξείδωτο ατσάλι (Inox)

Διπλή συγκράτηση:

- Με σημείο προσαρμογής της μήτρας πάνω στη μόνωση
- Δύναμη κοπής: 0,4 – 6mm2
- Αμφιδέξια πρέσα για αριστερόχειρες/ δεξιόχειρες
- Βάρος: 0,490 kg
- 0,490 kg

673838
73,00 €

ΣΕΤ ΜΕ 12 ΛΙΜΕΣ – ΑΚΙΔΕΣ ΔΙΑΜΑΝΤΕΝΙΕΣ ΓΙΑ ΚΑΘΑΡΙΣΜΟ ΕΠΑΦΩΝ



- Λίμες με διαμαντένιες ακίδες για αποξείδωση στρογγυλών θηλυκών επαφών.
- Διάμετροι: 0,75 X2 - 0,98 - 1,29 - 1,48 - 1,76 - 2,03 - 2,26 - 2,52 - 2,78 - 3,02 mm.
- Μήκος: 127 mm.
- Παραδίδονται σε θήκη.
- 0,030 kg

DX.RDJ12PB
77,00 €

ΣΕΤ ΜΕ 3 ΜΠΡΟΣΕΛΕΣ ΜΕ ΔΙΑΜΑΝΤΕΝΙΑ ΡΑΜΦΗ ΓΙΑ ΚΑΘΑΡΙΣΜΟ ΕΠΑΦΩΝ



- Ράμφη διαμαντένια μέσα-έξω για αποξείδωση των αρσενικών και θηλυκών επιπέδων επαφών
- Πλάτος: 1,8 - 2,9 - 4,8 mm.
- Μήκος: 114 mm.
- Παραδίδονται σε θήκη
- 0,070 kg

DX.145TCJ3PB
59,00 €

ΚΙΤ ΕΡΓΑΛΕΙΩΝ ΓΙΑ ΑΦΑΙΡΕΣΗ ΗΧΟΣΥΣΤΗΜΑΤΟΣ ΑΥΤΟΚΙΝΗΤΩΝ

20 εργαλεία για όλες τις γνωστές μάρκες



Κιτ 20 εργαλείων για αφαίρεση ηχοσυστήματος αυτοκινήτων:

- 20 ειδικά εργαλεία για τις πιο γνωστές μάρκες ηχοσυστημάτων αυτοκινήτου (Alpine, Blaupunkt, Becker, Grundig, JVC, Pioneer, VDO)
- Για όλες τις εταιρίες BMW, groupe Fiat, Ford, Mercedes, Opel, PSA, Renault, Groupe VW
- Παραδίδεται σε πλαστική θήκη με αντιστοιχίες ΠΡΑΚΤΙΚΟ
- Η πλαστική θήκη με τις ενδείξεις ανά μάρκα ηχοσυστήματος, εμποδίζει την απώλεια εργαλείων και διευκολύνει την επιλογή του σωστού εργαλείου
- 0,177 kg

DX.25PB
46,00 €

ΚΟΛΛΗΤΗΡΙ ΑΕΡΙΟΥ



- Ισχύς έως 75 Watt
- Μέγιστη θερμοκρασία: 1300 °C
- Χρόνος προθέρμανσης: 40 sec
- Ένωση με πιεζοηλεκτρικό σύστημα
- Επαναφορτιζόμενο με αέριο βουτανίου (παραδίδεται κενό)

1075.HPB
119,00 €

ΕΝΙΣΧΥΤΗΣ ΕΚΚΙΝΗΣΗΣ ΧΩΡΙΣ ΜΠΑΤΑΡΙΑ

NEO



BOOSTER
INFINIMAX TECHNOLOGY

ΧΑΡΗ ΣΤΗΝ ΤΕΧΝΟΛΟΓΙΑ ΑΥΤΟΜΑΤΗΣ ΕΠΑΝΑΦΟΡΤΙΣΗΣ INFINIMAX ΔΕΝ ΧΡΕΙΑΖΕΤΑΙ ΦΟΡΤΙΣΗ ΟΥΤΕ ΣΥΝΔΕΣΗ ΜΕ ΤΟ ΡΕΥΜΑ

Η 100% ΗΛΕΚΤΡΟΝΙΚΗ ΠΡΟΣΤΑΣΙΑ διασφαλίζει στο προϊόν πολύ μεγάλη διάρκεια ζωής

ΕΝΩ ΤΟ ΠΡΟΣΤΑΤΕΥΕΙ ΕΝΕΡΓΑ

- από βραχυκυκλώματα
- από αναστροφή πόλων
- από κακή τάση (π.χ. μπαταρία 24V0)

Ο ΜΟΝΑΔΙΚΟΣ ΕΝΙΣΧΥΤΗΣ ΕΚΚΙΝΗΣΗΣ ΤΗΣ ΑΓΟΡΑΣ ΠΟΥ ΔΙΑΘΕΤΕΙ ΠΡΟΣΤΑΣΙΑ 100% ΗΛΕΚΤΡΟΝΙΚΟ

ΑΥΤΟΝΟΜΟ, ΑΞΙΟΠΙΣΤΟ, ΕΛΑΦΡΥ

+ 40°C
- 10°C

► Ανθεκτικός σε ακραίες συνθήκες



5,8 KG

12 VOLTS

► Για όλα τα οχήματα 12V αυτοκίνητα, μοτοσικλέτες, αγροτικά οχήματα, σκάφη θαλάσσης...



Ενισχυτής εκκίνησης χωρίς μπαταρία
Δεν χρειάζεται φόρτιση

ΝΕΑ ΔΙΕΠΑΦΗ που ενημερώνει για την κατάσταση φόρτισης του ενισχυτή εκκίνησης

- Σταθερό πράσινο- Ενισχυτής έτοιμος για εκκίνηση οχήματος
- ★ Πράσινο που αναβοσβήνει – Ενισχυτής έτοιμος για εκκίνηση οχήματος (μπορεί να μην είναι επαρκώς φορτισμένος, για να βάλει μπρος το όχημα)
- ✦ Κίτρινο που αναβοσβήνει – Ενισχυτής φορτίζεται
- ✧ Κόκκινο που αναβοσβήνει με ηχητικό σήμα
- Αναστροφή πόλων
- Βραχυκύκλωμα
- Υπερτάση (συνδέθηκε με μπαταρία > 15V)



GARANTIE
GUARANTEE

5 YRS

• Ενισχυτής εκκίνησης 12 V που συσσωρεύει ενέργεια για αυτόματη επαναφόρτιση

UCB12APB

1.078,00 €

ΕΝΙΣΧΥΤΗΣ ΕΚΚΙΝΗΣΗΣ 12V

NEO

Αποδοτική, ασφαλής, εντατική χρήση



- Διακόπτης ασφαλείας και συναγεμμός αντιστροφής πολικότητας
- Μπαταρία εσωτερική AGM κλειστού τύπου 12 V
- Χωρητικότητα: 22Ah
- Πραγματική ένταση ρεύματος στις τσιμπίδες: 780 A
- Ρεύμα αιχμής: 3500 A
- Καλώδια: χάλκινα με διπλή μόνωση
- Διατομή καλωδίων: 25mm²
- Μήκος καλωδίων: 155cm
- 100 % χάλκινες τσιμπίδες με κεκαμένα ράμφη 850 A
- Ένδειξη φόρτισης
- Φορτιστής: 12V 7A με λειτουργία διατήρησης φόρτισης
- Προστασία ανά ασφάλεια με χρονοστέρηση 300A



B12.SECUPB
716,00 €

ΕΝΙΣΧΥΤΗΣ ΕΚΚΙΝΗΣΗΣ 12 - 24V

NEO

Εντατική χρήση με ασφάλεια



Προαιρετικά καλώδια:

- Βοηθητικά καλώδια για όλα τα οχήματα, Ø 50 mm²:
- B124.OC1PC : 1 m
- B124.OC3PC : 3 m
- B124.OC5PC : 5 m
- Καλώδια MAN :
- B124.OC2MAN : 2 m Ø 70 mm²
- Καλώδια CATERPILLAR :
- B124.OC3CAT : 3 m Ø 50 mm²
- Καλώδια NATO, για στρατιωτικά οχήματα:
- 1 ακροδέκτης Ø 50 mm² :
- B124.OC2NATO : 2 m
- B124.OC4NATO : 4 m
- 2 ακροδέκτες:
- B124.OC3NATO2 : 3 m / 2 x Ø 50 mm²

- Διακόπτης ασφαλείας και συναγεμμός αντιστροφής πολικότητας
- 2 μπαταρίες εσωτερικές AGM κλειστού τύπου 12 V
- Χωρητικότητα: 2 x 50Ah
- Πραγματική ένταση ρεύματος στις τσιμπίδες: 1000 A
- Ρεύμα αιχμής: 7750 A
- Καλώδια: χάλκινα με διπλή μόνωση
- Διατομή καλωδίων: 70mm²
- Μήκος καλωδίων: 210cm
- 100 % χάλκινες τσιμπίδες με κεκαμένα ράμφη 850 A
- Ένδειξη φόρτισης
- Φορτιστής: 12V 7A με λειτουργία διατήρησης φόρτισης

Βάζει μπρος όλα τα οχήματα 12 και 24V



B124.HDPB
3328,00 €

ΕΝΙΣΧΥΤΗΣ ΕΚΚΙΝΗΣΗΣ 12V

Βάζει μπρος όλα τα οχήματα 12, από αυτοκίνητο πόλης μέχρι μικρό φορτηγό



- Μπαταρία εσωτερική AGM κλειστού τύπου 12 V
- Χωρητικότητα: 20Ah
- Πραγματική ένταση ρεύματος στις τσιμπίδες: 620 A
- Ρεύμα αιχμής: 3500 A
- Καλώδια: χάλκινα με διπλή μόνωση
- Διατομή καλωδίων: 25mm²
- Μήκος καλωδίων: 155cm
- Τσιμπίδες ίσιες 650 A με χάλκινο βύσμα
- Ένδειξη φόρτισης
- Φορτιστής: 12V 2A με λειτουργία διατήρησης φόρτισης
- Προστασία ανά ασφάλεια με χρονοστέρηση 300A
- Πρίζα αναπτήρα προστατευμένη με ασφάλεια 16 A



B12.1BPB
421,00 €

ΕΝΙΣΧΥΤΗΣ ΕΚΚΙΝΗΣΗΣ 12 - 24V

Βάζει μπρος όλα τα οχήματα 12 και 24V



- Διακόπτης ασφαλείας και συναγεμμός αντιστροφής πολικότητας
- 2 μπαταρίες εσωτερικές AGM κλειστού τύπου 12 V
- Χωρητικότητα: 2 x 20Ah
- Πραγματική ένταση ρεύματος στις τσιμπίδες: 1000 A
- Ρεύμα αιχμής: 3700 A
- Καλώδια: χάλκινα με διπλή μόνωση
- Διατομή καλωδίων: 25mm²
- Μήκος καλωδίων: 155cm
- 100 % χάλκινες τσιμπίδες με κεκαμένα ράμφη 850 A
- Ένδειξη φόρτισης
- Φορτιστής: 12V 4A με λειτουργία διατήρησης φόρτισης
- Προστασία ανά ασφάλεια με χρονοστέρηση 300A

Πολλαπλών χρήσεων Ο ιδανικός συνεργάτης στο συνεργείο



B124.1APB
1014,00 €

ΦΟΡΤΙΣΤΕΣ ΜΠΑΤΑΡΙΑΣ

NEO

Γρήγορη φόρτιση, χωρίς να χρειάζεται αποσύνδεση της μπαταρίας του οχήματος κατά τη φόρτιση

Αυτόματη και σίγουρη φόρτιση



2 YRS

100% ΑΥΤΟΜΑΤΟΣ ΦΟΡΤΙΣΤΕ ΟΛΕΣ ΤΙΣ ΜΠΑΤΑΡΙΑΣ ΜΟΛΥΒΔΟΥ:

Υγρή, VRLA, AGM, GEL

ΣΥΜΒΑΤΟΣ με τα οχήματα και τις μπαταρίες με σύστημα Start & Stop

ΔΙΕΠΑΦΗ ΜΕ 5 ΓΛΩΣΣΕΣ

ΠΡΟΣΤΑΣΙΑ ΑΠΟ ΑΝΑΣΤΡΟΦΗ ΠΟΛΩΝ
ΠΡΟΣΤΑΣΙΑ ΑΠΟ ΕΣΦΑΛΜΕΝΗ ΤΑΣΗ
ΑΝΤΙΑΝΑΦΛΕΚΤΙΚΗ ΤΕΧΝΟΛΟΓΙΑ
ΕΞΥΠΝΟ ΠΡΟΓΡΑΜΜΑ ΦΟΡΤΙΣΗΣ

12 V ΠΟΛΥΔΥΝΑΜΟ

ΛΕΙΤΟΥΡΓΙΑ SHOWROOM

24 V ΠΟΛΥΔΥΝΑΜΟ

(αποκλειστικά στο φορτιστή)

ΕΞΑΡΤΗΜΑΤΑ ΦΟΡΤΙΣΗΣ:
Μονωμένες ακίδες και καλώδιο



Όνομαστική τάση: 12 V
Μέγιστο ρεύμα εξόδου: 6A

BC126PB
126,00 €



Όνομαστική τάση: 12 V
Μέγιστο ρεύμα εξόδου: 15A

BC1215PB
198,00 €



Όνομαστική τάση: 24 V
Μέγιστο ρεύμα εξόδου: 10 A

BC2410PB
216,00 €



ΛΑΔΙΕΡΑ

Χρήση με ανυψωτήρα οχημάτων ή μέσα σε φρεάτιο αποστράγγισης λιπαντικών

ΔΟΧΕΙΟ ΣΥΛΛΟΓΗΣ ΛΑΔΙΟΥ ΑΠΟ ΧΥΤΟ ΧΑΛΥΒΑ Ø 530MM

ΑΝΑΡΡΟΦΗΤΙΚΟΣ ΣΩΛΗΝΑΣ Ø 38MM

ΑΠΟΥΣΙΑ ΚΕΝΟΥ ΜΕΤΑΞΥ ΣΩΛΗΝΑ ΚΑΙ ΔΟΧΕΙΟΥ ΧΑΡΗ ΣΤΙΣ ΕΝΩΣΕΙΣ ΑΠΟ ΤΡΟΠΟΙΗΜΕΝΟ ΑΙΘΥΛΕΝΙΟ-ΠΡΟΠΥΛΕΙΟ-ΔΙΕΝΙΟ (EPMΔ)

ΒΥΘΟΜΕΤΡΙΚΗ ΡΑΒΔΟΣ ΑΠΟ ΠΟΛΥΟΥΡΕΘΑΝΗ ΥΨΗΛΗΣ ΑΝΤΟΧΗΣ

ΡΟΔΕΣ Ø 70MM

Συλλογή χρησιμοποιημένου λαδιού με τη βαρύτητα

- Χωρητικότητα 80 L
- Ρυθμιζόμενο ύψος από 1,14 m έως 1,68 m
- Μεγάλο δοχείο συλλογής από χάλυβα Ø 530 mm
- Σχάρα προστασίας από πιτσιλίσμα
- 4 κατευθυνόμενες ρόδες
- Μετρητής στάθμης
- Εκκένωση του δοχείου με πεπιεσμένο αέρα και βαλβίδα ασφαλείας
- Τάπα αποστράγγισης για τη συντήρηση



OD.80GPB
343,00 €

ΑΥΤΟΜΑΤΟ ΚΛΕΙΔΙ ΓΙΑ ΦΙΛΤΡΑ ΛΑΔΙΟΥ

Προσαρμόζεται σε όλες τις διαμέτρους από 66 έως 105mm

- Χωρίς καμία ρύθμιση
- Βελτιωμένη αυτόματη προσαρμογή (σφιξιμο)
- Λειτουργία καστανίας: - γρήγορη επαναφορά - κατάλληλο για εργασία και στους πλέον περιορισμένους χώρους

Φιλτρόκλειδο για φορτηγά
• Για φίλτρα λαδιού Ø 66 - 105 mm
• 0,323 kg

U.48PB
74,00 €

Φιλτρόκλειδο για βαρέα οχήματα
• Για φίλτρα λαδιού Ø 106 - 150 mm
• 0,346 kg

U.48PLPB
83,00 €

ΑΚΡΟΦΥΣΙΑ ΦΙΛΤΡΩΝ

NEO

- Φιλτρόκλειδο
- Για αλλαγή λαδιών και ψυκτικών υγρών σε: VW, AUDI, SKODA, SEAT για αλλαγή λαδιών σε κινητήρες TFSI 1,2L, 1,4L, 1,8L, 2,0L • TDI 1,6L 2.0TDI Σετ με 2 ακροφύσια



D.1VAGPB
36,00 €

ΚΙΤ ΑΛΛΑΓΗΣ ΛΑΔΙΩΝ

- Φιλτρόκλειδο D.48
- 15 μαγνητικά ακροφύσια
- Εργονομικό δίσκο τακτοποίησης
- 2 τετράγωνα ακροφύσια: 8 & 10 mm
- 6 εξάγωνα αρσενικά ακροφύσια: 8, 10, 12, 13, 14 & 17 mm
- 6 καρυδάκι εξάγωνα: 13, 14, 17, 18, 19 & 21 mm
- 1 καρυδάκι Torx®: T45
- 1,411 kg



D.48-KITPB
136,00 €

ΑΥΤΟΜΑΤΑ ΦΙΛΤΡΟΚΛΕΙΔΑ ΓΙΑ ΦΙΛΤΡΑ ΛΑΔΙΟΥ

Συμπαγή, πολλαπλών διαμέτρων, πρακτικά

- Τοποθέτηση με το ένα μόνο χέρι
- Προστασία του φίλτρου στο ξεσφιξιμο
- Κλειδί αυτόματου σφιξιματος: αυτόματη ρύθμιση στο μέγεθος του φίλτρου
- Ισχυρή ροπή (μόνο για μεταλλικά φίλτρα)
- Εγγύηση δια βίου



Σετ φιλτρόκλειδων για φορτηγά Το σετ περιλαμβάνει:
• C.48-1 : για φίλτρα λαδιού Ø 60 - 80 mm
• C.48-2 : για φίλτρα λαδιού Ø 80 - 100 mm
• 0,888 kg

C.48-J2PB
120,00 €

Φιλτρόκλειδο βαρέων οχημάτων
• Για φίλτρα λαδιού Ø 100 - 120mm
• 0,502 kg

C.48-3PB
63,00 €



ΦΙΛΤΡΟΚΛΕΙΔΑ ΚΑΜΠΑΝΑ



- Αυξήστε την παραγωγικότητά σας κατά τις εργασίες αλλαγής λαδιών
- 2 μεγέθη για όλους τους κινητήρες με χάρτινο φίλτρο.
 - Απαραίτητα σε όλους τους κινητήρες 2,0 και 2,2 D4D.
 - Καρέ 3/8" και εξάγωνο των 28 mm.
 - Σφυρήλατα : υψηλή αντοχή, μέγιστη διάρκεια ζωής
 - DEPT.1: Για κινητήρες βενζίνης με 4 κυλίνδρους 1,8 έως 2,0.
 - DEPT.2: Για κινητήρες Diesel D4D με 4, 6 και 8 κυλίνδρους.
 - DEPT-J2PB: Σετ με τα δύο φιλτρόκλειδα
 - 0,474 kg

DEPT.1
DEPT.2
DEPT-J2PB
42,00 €

ΠΕΝΣΑ ΓΙΑ ΦΙΛΤΡΑ ΛΑΔΙΟΥ

- Πένσα σφυρήλατη
- Δυνατότητα: διάμετρος 95 - 178 mm
- Γρήγορη και ακριβής ρύθμιση, κρεμαγιέρα 8 θέσεων
- Ελατήριο επαναφοράς
- Τριγωνική οδόντωση για καλή συγκράτηση των φίλτρων
- Χρήση κυρίως σε βαρέως τύπου οχήματα, λεωφορεία, θαλάσσια σκάφη (φίλτρα λαδιού, τάπες)
- Μήκος: 500 mm
- 1,500 kg

170.FILPB
60,00 €

ΤΑΠΟΚΛΕΙΔΟ



- Για κινητήρες Diesel Duratorq TDCI/ HDI (DW10C) και 2,2L Duratorq TDCI/ HDI (DW12C) PEUGEOT, CITROËN και FORD
- Καρέ 3/8" για πλαστικές τάπες εξάγωνες των 27 mm
- Εξοικονόμηση χρόνου στην αλλαγή λαδιών
- 0,699 kg

FW.D163-27PB
37,00 €

ΕΡΓΑΛΕΙΟ ΦΙΛΤΡΟΥ ΛΑΔΙΟΥ ΓΙΑ ΦΟΡΤΗΓΑ RENAULT & VOLVO

NEO

Για τα δυσπρόσιτα φίλτρα



GARANTIE 30 JOURS

ΓΙΑΤΙ ΝΑ ΧΡΗΣΙΜΟΠΟΙΗΣΕΤΕ ΑΥΤΟ ΤΟ ΦΙΛΤΡΟΚΛΕΙΔΟ;

Τα φίλτρα που τοποθετούνται το ένα δίπλα στο άλλο και σφίγγουν καλά καθιστούν δύσκολη τη χρήση των κλειδιών με μιάνα ή αλυσίδα

ΕΞΑΙΡΕΤΙΚΗ ΣΧΕΣΗ ΒΑΡΟΥΣ/ ΔΥΝΑΜΗΣ

Προσφέρει ασφάλεια και παραγωγικότητα στον χρήστη

ΔΙΑΜΕΤΡΟΣ

106 mm 15-γωνο

ΚΑΡΕ

1/2" ή καρυδάκι 36 mm εξάγωνο

DP.106-15PB
35,00 €

ΣΕΤ 6 ΦΙΛΤΡΟΚΛΕΙΔΩΝ ΚΑΜΠΑΝΑ

Δυνατή απούσφιξη, προστασία πλαστικών φίλτρων

6 φιλτρόκλειδα καμπάνα για φίλτρα λαδιού

- 2 κλειδιά 14 πλακέ Ø 76 mm & Ø 102 mm
- 2 κλειδιά 16 πλακέ Ø 76 mm & Ø 88 mm
- 2 κλειδιά 18 πλακέ Ø 66 mm & Ø 96 mm
- Για Renault, FIAT, VAG, BMW, Mercedes
- Καρέ 3/8"
- Με δυνατότητα διπλού σφιξιματος (με ακρίβεια στην πλαστική τάπα), για να μην πάρει αέρα το φίλτρο
- 1,595 kg

DEPJ6PB
150,00 €

ΦΙΛΤΡΟΚΛΕΙΔΑ ΓΙΑ ΦΙΛΤΡΑ ΠΛΑΚΕ



Εκεί όπου είναι προβληματική η πρόσβαση, τα φιλτρόκλειδο της FACOM

- Βελτιώστε την παραγωγικότητά σας! Εξοικονομήστε χρόνο στην αλλαγή δυσπρόσιτων φίλτρων
- Για φίλτρα με μεταλλικό πώμα
- 4 κλειδιά για εργασία στο 95% των βενζινοκινητήρων και των κινητήρων Diesel της RENAULT εξοπλισμένα

Για φίλτρο Ø 66 mm με 6 πλακέ
• 0,260 kg

FW.P66-6PB
30,00 €

Για φίλτρο Ø 76 mm με 12 πλακέ
• 0,333 kg

FW.P76-12PB
33,00 €

Για φίλτρο Ø 96 mm με 18 πλακέ
• 0,360 kg

FW.P96-18PB
33,00 €

Για φίλτρο Ø 86 mm με 18 πλακέ
• 0,349 kg

FW.P86-18PB
37,00 €



Απαραίτητα για μοντέλα Megane 3 & Scenic 3 με κινητήρα 1,9 DCI 31

ΚΑΡΥΔΑΚΙΑ ΚΑΜΠΑΝΑ

Όλοι οι κατασκευαστές αυτοκινήτων χρησιμοποιούν φίλτρα με αποσυναρμολογούμενα εξαρτήματα φιλτραρίσματος



No	Τύπος	Εφαρμογή
D.163-24	Καρυδάκι καμπάνα 24 mm	GM
D.163-27	Καρυδάκι καμπάνα 27 mm	PSA, GM, Renault, FORD, BMW, FIAT, NISSAN
D.163-30	Καρυδάκι καμπάνα 30 mm	Κορεάτικα οχήματα
D.163-32	Καρυδάκι καμπάνα 32 mm	VAG, GM, BMW
D.163-36	Καρυδάκι καμπάνα 36 mm	VAG, Scania "R"
D.163-38	Καρυδάκι καμπάνα 38 mm	BMW, VOLVO
PL.472	Κενή θήκη BP.102	

Συλλογή με 6 καρυδάκια καμπάνα για φίλτρα λαδιού

- Καρυδάκια καμπάνα σε όλα τα απαραίτητα μεγέθη για αλλαγή φίλτρων λαδιού σε μία κασετίνα
- 1,022 kg

D.163-J6PB
86,00 €

ΕΞΟΠΛΙΣΜΟΣ ΠΛΗΡΩΣΗΣ & ΕΞΑΕΡΩΣΗΣ ΨΥΚΤΙΚΟΥ ΥΓΡΟΥ

Ειδικά μελετημένος για οχήματα χωρίς βαλβίδα εκκένωσης



Εύκολος στη χρήση

- Εξοπλισμός πλήρωσης ψυκτικού υγρού
- Συνοδεύεται από σετ εύκαμπτων σωλήνων και εξαρτημάτων συμβατών με σχεδόν όλες τις μάρκες αυτοκινήτων
- Παραδίδεται σε βαλίτσα μαζί με εγχειρίδιο χρήσης
- 1,946 kg

935APB
203,00 €

ΕΡΓΑΛΕΙΑ ΓΙΑ ΦΙΛΤΡΟ ΚΑΥΣΙΜΟΥ



Εργαλείο αποσυναρμολόγησης στοιχείων φίλτρου

- Για κινητήρες 2,0L και 2.2L HDI σε αυτοκίνητα Peugeot, Citroën, Volvo, Ford
- 0,157 kg

DM.FR1PB
19,00 €



Εργαλείο αποσυναρμολόγησης στοιχείων φίλτρου

- Για κινητήρες 1,3L και 1.9L HDI σε αυτοκίνητα Fiat και Opel
- 0,856 kg

DM.FR2PB
93,00 €

ΧΩΝΙ ΓΕΝΙΚΗΣ ΧΡΗΣΗΣ

- Με πένσα συγκράτησης γενικής χρήσης, προσαρμόζεται πάνω στα στόμια πλήρωσης των δοχείων λαδιού των κινητήρων...
- Ανθεκτικό σε καύσιμα και λάδια
- Για αναπλήρωση λαδιών κινητήρα, ψυκτικού υγρού κλπ.
- Ύψος: 275 mm.
- Ελάχιστη διάμετρος πένσας συγκράτησης: 34 mm.
- Μέγιστη διάμετρος πένσας συγκράτησης: 60 mm.
- 0,242 kg



DM.UOFPB
49,00 €

ΕΡΓΑΛΕΙΟ ΔΟΚΙΜΗΣ ΚΥΚΛΩΜΑΤΟΣ ΨΥΞΗΣ

Δυνατότητα δοκιμής στο 90% του ευρωπαϊκού στόλου αυτοκινήτων

Για Renault, Peugeot, Citroën, Fiat, Alfa, Lancia, Mini, Volvo, Nissan, Toyota, Mitsubishi, Suzuki, Opel, Saab, Ford, Mazda, Mercedes, Volkswagen, Seat, Skoda, Audi, Porsche, BMW, Smart

- Το εξάρτημα ελέγχου του συστήματος ψύξης υπό πίεση χρησιμοποιείται για την ανίχνευση ενδεχόμενων διαρροών στο σύστημα ψύξης του κινητήρα του αυτοκινήτου
- Χειροκίνητη αντλία 0 - 2,5 bars
- Σετ με 14 πώματα εισχώρησης
- 2,722 kg



920BPB
367,00 €

ΜΗΧΑΝΗΜΑΤΑ ΑΛΛΑΓΗΣ ΥΓΡΩΝ ΦΡΕΝΩΝ

NEO

Ρεζερβουάρ 10L
Χώρος τακτοποίησης των εξαρτημάτων
Σύνδεση με τη μπαταρία 12V του οχήματος

ΝΕΑ ΕΝΙΣΧΥΜΕΝΗ ΑΝΤΛΙΑ

Περισσότερη παροχή (+28%), ταχύτερη εργασία
ΒΙΔΩΤΟ ΠΩΜΑ
Καλύπτει το 95% των οχημάτων



Παραδίδονται με περιστρεφόμενο πώμα και πώμα DF.20-07DPB

ΝΕΑ ΥΔΡΑΥΛΙΚΑ ΒΥΣΜΑΤΑ

Νέα βιδωτά βύσματα
ΝΕΟ ΜΑΝΟΜΕΤΡΟ ΓΛΥΚΕΡΙΝΗΣ

Προαιρετικά πώματα για τα μηχανήματα αλλαγής υγρών φρένων, διαθέσιμα σε σετ ανά μοντέλο αυτοκινήτου:
TOYOTA - LEXUS: SP.18006
HONDA: SP.18007
NISSAN - CHRYSLER - SUBARU - SSANGYONG - HUNDAI: SP.18008
FORD - MAZDA - CADILLAC - CHEVROLET - PONTIAC: SP.19156
CHRYSLER - JEEP: SP.19157
→ Ø 90 mm : DF.20-12A



3 YRS

ΑΝΑΛΟΓΙΚΟ

ΨΗΦΙΑΚΟ



ΑΠΟΛΥΤΑ ΑΞΙΟΠΙΣΤΑ

ΒΕΛΤΙΣΤΟΠΟΙΗΜΕΝΗ ΠΑΡΑΓΟΓΙΚΟΤΗΤΑ



ΧΑΡΑΚΤΗΡΙΣΤΙΚΑ ΤΟΥ DF.101PB

- Δυνατότητα χρήσης της μπαταρίας του οχήματος για απόλυτη αυτονομία στην εργασία
- Ψηφιακές ενδείξεις για ακριβέστερη ρύθμιση της πίεσης (στο ένα δεκαδικό ψηφίο)
- Αυτόματη αποσυμπίεση με τη διακοπή λειτουργίας του εξεραρωτή
- Αυτόματη διακοπή πίεσης, όταν το επίπεδο είναι πολύ χαμηλό
- Ένδειξη τύπου "BA", όταν το επίπεδο είναι πολύ χαμηλό
- Πλαϊνός γάντζος για την τακτοποίηση του εύκαμπτου σωλήνα (φλεξίμπλ)
- Πιστοποιητικό συμβατότητας (εκδίδεται στο τέλος της παραγωγής μετά από έλεγχο ανά τεμάχιο)
- Αφαιρούμενο κουτί τακτοποίησης που καλύπτει την μπαταρία
- 17,310 kg

ΧΑΡΑΚΤΗΡΙΣΤΙΚΑ ΤΟΥ DF.81PB

- Ρύθμιση της πίεσης με παξιμάδι
- Αυτόματη διακοπή πίεσης, όταν το επίπεδο είναι πολύ χαμηλό
- Ρυθμιζόμενη πίεση στα 0,5 - 4 bars
- 16,200 kg

DF.81PB
1.031,00 €

DF.101PB
1.499,00 €

ΕΡΓΑΛΕΙΟ ΑΕΡΟΣ ΓΙΑ ΠΙΕΣΗ ΠΙΣΤΟΝΙΩΝ

Μέγιστη συμβατότητα: 2 καπάκια πιστονίων φρένων πολλαπλών διαμέτρων



Εργαλείο αέρος για πίεση και περιστροφή των πιστονίων των φρένων

- Πνευματικός γρύλος (αέρος) που επιτρέπει την πίεση και την περιστροφή των πιστονίων
- Δυνατότητα αμφίδρομης περιστροφής, δλδ για δεξιόστροφα και αριστερόστροφα
- Μέγιστη πίεση 6,2 bars 1/4 NPT. Ø 10 mm 3/8"

Η βαλίτσα περιλαμβάνει:

- 1 εργαλείο αέρος DF.17
- 7 καπάκια πιστονίων: DF.6-2P, DF.6-3P, DF.6-5, DF.6-9, DF.6-14, DF.6-15, DF.6-16

Ενδεικτική λίστα συμβατότητας καπακιών:

- DF.6-2P: πολλαπλών χρήσεων
- DF.6-3P: πολλαπλών χρήσεων
- DF.6-5: BMW σειρά 7 - Honda Accord - Mercedes Classe B - Toyota Land Cruiser...
- DF.6-9: Mini Cooper - Toyota Auris
- DF.6-14: Iveco Daily
- DF.6-15: Renault Laguna
- DF.6-16: Renault Master 3 φάσης I

• Παραδίδεται σε πλαστική βαλίτσα μαζί με εγχειρίδιο χρήσης και ενδεικτική λίστα συμβατότητας καπακιών με μοντέλα αυτοκινήτων

DF.17-PPB
239,00 €

ΕΡΓΑΛΕΙΟ ΠΙΕΣΗΣ ΔΙΠΛΩΝ / ΤΕΤΡΑΠΛΩΝ ΠΙΣΤΟΝΙΩΝ



Ειδικοί γάντζοι πολλαπλών πιστονίων

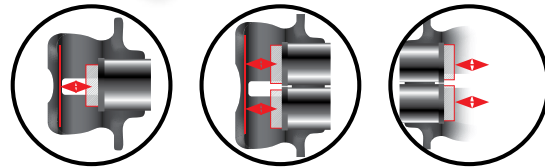

Εργαλείο απώθησης πιστονίων

- Επιτρέπει την ταυτόχρονη και απολύτως παράλληλη πίεση διπλών ή τετραπλών πιστονίων
- Δύναμη πίεσης: 215kg με το ένα χέρι (2200N)
- Η λαβή επιτρέπει την αύξηση ή τη μείωση της πίεσης
- Αμφίδρομη, περιστρεφόμενη κεφαλή
- Προδιαγραφών για Audi / Mercedes / BMW / Renault (π.χ. Megane RS)/ Citroën (π.χ. DS3 Racing)
- 1,271 kg

DF.23PB
144,00 €

ΡΑΚΟΡΟΚΛΕΙΔΑ



Σετ 4 ρακορόκλειδων με πατούρα

- Κοντή λαβή, ειδική για δυσπρόσιτα σημεία
- Διαστάσεις: 7 x 9 - 8 x 10 - 11 x 13 - 12 x 14 mm
- 0,285 kg

43.J4PF
105,00 €

ΧΤΥΠΗΤΟ ΚΑΤΣΑΒΙΔΙ



Κασετίνα με χτυπητό κατσαβίδι

- NS.260A χτυπητό κατσαβίδι με ανταλλακτικές μύτες, 400 N.m
- (Phillips® n° 2 - 3 και 4
- 3 εξάγωνες: 5 - 6 - 8 mm
- 5 Torx® n° 20 - 25 - 30 - 40
- NS.236A καρυδάκι L 1/2", V 5/16"
- 1,445 kg



NS.260PF
110,00 €

ΠΑΧΥΜΕΤΡΟ ΔΙΣΚΟΦΡΕΝΩΝ



Παχύμετρο δισκοφρένων

- Μέτρηση δισκοφρένων μικρών και μεγάλων φορτηγών
- Εύρος μέτρησης: 0 - 50mm
- Μήκος ράμφους (βάθος): 50mm
- Ανάγνωση: 1/10e
- 0,247 kg

DF.18PB
102,00 €

ΘΗΚΗ ΜΕ ΧΤΥΠΗΤΟ ΚΑΤΣΑΒΙΔΙ

400 N.m. στιγμιαία



Θήκη με χτυπητό κατσαβίδι

- NS.260A χτυπητό κατσαβίδι με ανταλλακτικές μύτες, 400 N.m
- Pozidriv® 2 - 3
- 3 εξάγωνες: 5 - 6 - 8 - 10 mm
- Torx® n° 20 - 25 - 30 - 40 - 45 - 55
- (Phillips® 2 - 3 - 4
- NS.236A καρυδάκι L 1/2", V 5/16"
- 1,271 kg

MOD.NS260PB
134,00 €

ΚΑΠΑΚΙΑ ΠΙΣΤΟΝΙΩΝ ΦΡΕΝΩΝ ΠΟΛΛΑΠΛΩΝ ΔΙΑΜΕΤΡΩΝ

Με 2 κοπίλιες



- Διάμετρος: 48mm
- Ύψος: 21mm
- Ελάχιστον άνοιγμα: 15mm
- Μέγιστο άνοιγμα: 34mm
- Συμβατά με το εργαλείο αέρος για πίεση των πιστονίων DF. 17

DF.6-2PPB
80,00 €

Με 3 κοπίλιες



- Διάμετρος: 48mm
- Ύψος: 21mm
- Ελάχιστον άνοιγμα: 15mm
- Μέγιστο άνοιγμα: 30mm
- Συμβατά με το εργαλείο αέρος για πίεση των πιστονίων DF. 17

DF.6-3PPB
86,00 €

ΘΗΚΗ ΜΕ ΕΡΓΑΛΕΙΑ ΑΠΟΚΛΕΙΣΤΙΚΑ ΓΙΑ ΦΡΕΝΑ



Θήκη εργαλείων για φρένα με τύμπανα (ταμπούρα)

- 1 πένσα για χειρόφρενο D.79A
- 2 ρακορόκλειδα με πατούρα: 8 x 10 - 11 x 13 mm
- 1 κατσαβίδι συγκράτησης καλωδίων DF.2
- 1 κατσαβίδι για συγκράτηση ελατηρίων D.104A
- 0,995 kg

MOD.DFTPB
168,00 €

ΑΕΡΟΣΥΜΠΙΕΣΤΕΣ ΕΛΑΤΗΡΙΩΝ ΜΕΓΑΛΗΣ ΙΣΧΥΟΣ

4 ΔΙΑΤΑΞΕΙΣ ΑΣΦΑΛΕΙΑΣ

- Ενισχυμένο σασί
- Η τροφοδοσία αέρος διακόπτεται σε περίπτωση που ανοίξει ο προστατευτικός κλωβός
- Ρυθμιζόμενη ταχύτητα συμπίεσης
- Βαλβίδα αέρος που εμποδίζει την επάνοδο των σιαγώνων σε περίπτωση διακοπής του αέρα

ΙΣΧΥΣ

- Αποτελεσματικός από τα 6 bars, ο εμβολοφόρος κύλινδρος διασφαλίζει ήδη συμπίεση 1200 kg
- Ισχύς εύρους 1200 – 2000 kg ανάλογα με την πίεση του αέρα από τα 6 έως τα 10 bars

ΕΞΟΙΚΟΝΟΜΗΣΗ ΧΡΟΝΟΥ

- Γρήγορη αλλαγή σιαγώνων
- Συμπίεση χωρίς προσπάθεια

ΧΑΡΑΚΤΗΡΙΣΤΙΚΑ:

- Παραδίδεται με δύο σιαγώνες (Ø 78 – 182 mm) και διαδρομή εμβόλου 440 mm
- Εμβολοφόρος κύλινδρος αέρος
- Συμβατότητα με CE οδηγία μηχανημάτων πιστοποιημένη από ανεξάρτητο εργαστήριο
- Σύμφωνα με όλες τις απαιτήσεις του γαλλικού Κώδικα Εργασίας και της Οδηγίας της 2006/42/ CE του Ευρωπαϊκού Κοινοβουλίου και του Συμβουλίου της ΕΕ για τη χρήση μηχανημάτων της 17ης Μαΐου 2006

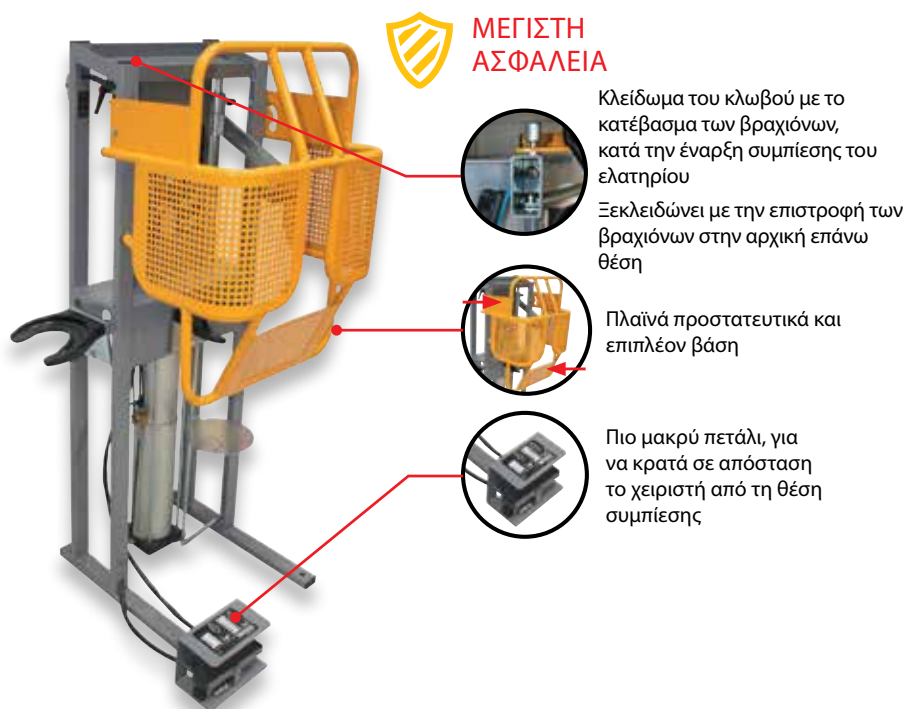

ΜΕΓΙΣΤΗ ΑΣΦΑΛΕΙΑ

- Κλείδωμα του κλωβού με το κατέβασμα των βραχιόνων, κατά την έναρξη συμπίεσης του ελατηρίου
- Ξεκλειδώνει με την επιστροφή των βραχιόνων στην αρχική επάνω θέση
- Πλαϊνά προστατευτικά και επιπλέον βάση
- Πιο μακρύ πετάλι, για να κρατά σε απόσταση το χειριστή από τη θέση συμπίεσης

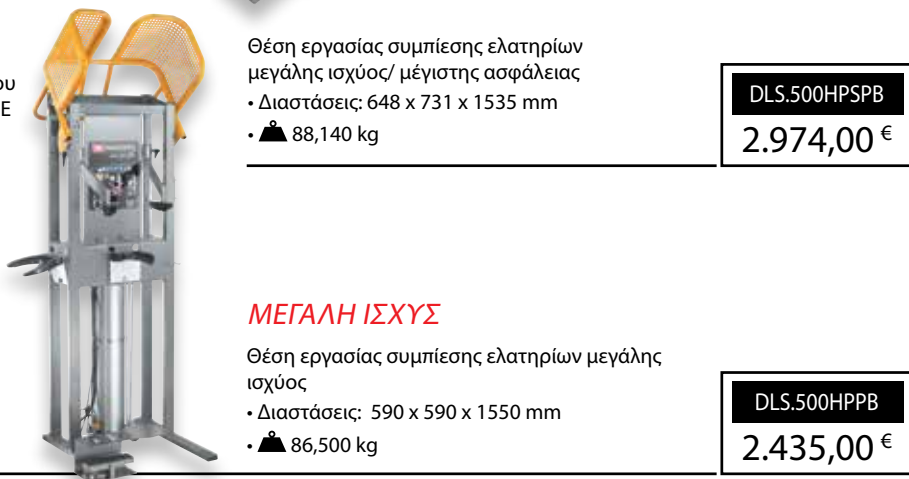

Θέση εργασίας συμπίεσης ελατηρίων μεγάλης ισχύος/ μέγιστης ασφάλειας

- Διαστάσεις: 648 x 731 x 1535 mm
- 88,140 kg

DLS.500HPSPB
2.974,00 €

ΜΕΓΑΛΗ ΙΣΧΥΣ

Θέση εργασίας συμπίεσης ελατηρίων μεγάλης ισχύος

- Διαστάσεις: 590 x 590 x 1550 mm
- 86,500 kg

DLS.500HPPB
2.435,00 €

ΘΕΣΗ ΕΡΓΑΣΙΑΣ ΓΙΑ ΑΕΡΟΣΥΜΠΙΕΣΤΕΣ ΕΛΑΤΗΡΙΩΝ ΑΜΟΡΤΙΣΕΡ



ΑΣΦΑΛΕΙΑ
Προστατευτικός κλωβός ασφαλείας

ΒΕΛΤΙΣΤΟΠΟΙΗΣΗ
Δυνατότητα προσαρμογής του δομοστοιχείου σύσφιξης της κεφαλής του αμορτισέρ

Σύστημα με σιαγώνες J1, J2 και J3

- σετ σιαγώνων που καλύπτουν το 80% των μοντέλων αυτοκινήτων
- Μέγεθος σιαγώνων:
J1: Ø 99 – 156 mm
J2: Ø 129 – 174 mm
J3: Ø 139 – 218 mm
- Παραδίδεται με οδηγίες τοποθέτησης
- Οι σιαγώνες φέρουν προστατευτική επένδυση από PVC σύμφωνα με τις προδιαγραφές των κατασκευαστών
- 60,000 kg

ΓΕΝΙΚΗ ΧΡΗΣΗ
Η θέση εργασίας συνοδεύεται από οδηγίες τοποθέτησης

ΕΡΓΟΝΟΜΙΑ
4 θέσεις για τη ρύθμιση των σιαγώνων και του κλειδιού

DLS.403PB
2.069,00 €

ΣΥΜΠΙΕΣΤΗΣ ΑΝΑΡΤΗΣΕΩΝ ΜΕ ΠΕΤΑΛΑ ΠΟΛΛΑΠΛΩΝ ΔΙΑΜΕΤΡΩΝ



Ø 105 - 210 mm

- Συμπιεστής με σετ 2 πετάλων
- Ειδικά μελετημένος για κωνικά ελατήρια αναρτήσεων ή / και μικρό αριθμό περιελίξεων
- 90 % προσβασιμότητα σε αναρτήσεις McPherson
- Ενδεικτική λίστα συμβατότητας με μοντέλα αυτοκινήτων: BMW 320D, Sirie 1 - RENAULT Twingo II RS, Clio III, Espace IV - FORD C-Max Citroen Nemo, C-Crosser, C4, C5 - PEUGEOT 208, 308, 307 1,6 L SW, 2 L CC, 607 - FIAT 500 - LEXUS IS, Toyota Aygo, Prius VW Tiguan
- 12,951 kg

U.89M2JMPB
1.306,00 €

ΛΕΒΙΕΣ ΑΦΑΙΡΕΣΗΣ ΒΑΣΗΣ ΓΟΝΑΤΟΥ ΑΜΟΡΤΙΣΕΡ ΚΑΙ ΚΑΤΩ ΑΚΡΟΜΠΑΡΟΥ



ΕΞΟΙΚΟΝΟΜΗΣΗ ΧΡΟΝΟΥ

- Διευκολύνει την αφαίρεση των γονάτων κατά την αλλαγή αμορτισέρ (PSA, VAG, FORD, κ.λπ.).
- Απλοποιεί εξαιρετικά την αφαίρεση των βάσεων.

• Ο γάντζος ρυθμίζεται σε 6 θέσεις (στο 80 % των περιπτώσεων σε μία θέση).

- Μήκος λεβιέ 115 cm.
- Διάμετρος μπάρας 32 mm.
- 5,660 kg

DLS.40PB
220,00 €

ΣΥΜΠΙΕΣΤΗΣ ΑΝΑΡΤΗΣΕΩΝ ΜΕ 3 ΣΕΤ ΠΕΤΑΛΩΝ



Ο αξεπέραστος

- Τηλεσκοπικός σκελετός 2 επιπέδων ρυθμιζόμενος με βίδα (εξάγωνη 22 mm)
- Μετακινούμενος αποστάτης 2 θέσεων εργασίας «ειδικά για κοντά ελατήρια ανάρτησης»
- Σκελετός δοκιμασμένος στα 100 000 N
- Διαδρομή εμβόλου: 235 mm
- Παραδίδεται με 3 ζεύγη πλαστικοποιημένων πετάλων J1, J2, J3 και ενδεικτική λίστα συμβατότητας με μοντέλα αυτοκινήτων
- Σήμανση CE
- Μήκος συμπίεσμένος: 305 mm
- Μήκος ασυμπιεστος: 540 mm, Ø 70 mm
- 21.500 kg

U.89M230PB
1.424,00 €

ΕΞΩΛΚΕΑΣ ΓΙΑ ΗΜΙΜΠΑΡΑ



ΕΞΟΙΚΟΝΟΜΗΣΗ ΧΡΟΝΟΥ

- Επιτρέπει την τοποθέτηση και την αφαίρεση των ημίμπαρων στο όχημα, χωρίς να αφαιρεθεί η κρεμαγιέρα
- Πρόσβαση μέσω του θόλου του τροχού

ΙΣΧΥΣ

• Προσαρμογή με κλειδί 27 mm ή εξάγωνο L 1/2" που εξασφαλίζει μεγάλη ροπή σύσφιξης ή χαλάρωσης (π.χ.: 200 N.m. στο Golf VI)

- Αφαιρούμενος κλωβός που διευκολύνει τον καθαρισμό και τη συντήρηση του εργαλείου. Κωδ. U.7-3545/1

• Η κεφαλή αποτελείται από έναν κλωβό με 3 κυλινδρικούς από επεξεργασμένο χάλυβα. Η περιστροφή του εργαλείου προκαλεί αυτόματη εμπλοκή στους κυλινδρικούς ανάμεσα στο σώμα και το ημίμπαρο, το οποίο θέλετε να βιδώσετε ή να ξεβιδώσετε

Ζώνη συμπίεσης Ø 35-45 mm: καλύπτει την πλειονότητα των διαμέτρων που κυκλοφορούν

Μήκος: 420 mm

Na μην λπαίνεται. Na μη χρησιμοποιείται κρουστικό κλειδί

U.7PB
104,00 €

ΜΠΑΡΑ ΤΑΥΤΟΧΡΟΝΗΣ ΑΠΟΣΥΝΑΡΜΟΛΟΓΗΣΗΣ ΔΥΟ ΗΜΙΑΞΟΝΙΩΝ



- Η όλη διαδικασία τοποθέτησης μπορεί να διεκπεραιωθεί από έναν μόνο τεχνικό
- Εξαιρετικά γρήγορη λειτουργία: χρήση με κρουστικό αερόκλειδο. Μέγιστη ροπή: 50 Nm
- Διαδικασία αποσυναρμολόγησης με ιμάντα που εγγυάται μέγιστη ασφάλεια και διατηρεί άθικτους τους βραχιόνες. Αποφεύγεται η φθορά των εξαρτημάτων. Αποφεύγεται η διάβρωση.
- Οι βάσεις στήριξης είναι κυλιόμενες, για να προσαρμόζονται στο κάτω μέρος του σασί και επομένως να εφαρμόζει σε όλα τα ΙΧ και τα επαγγελματικά οχήματα ανεξάρτητα από το πλάτος του μεταξονίου.

DLS.42PB
599,00 €

ΕΡΓΑΛΕΙΟΦΟΡΟΣ ΜΕ 6 ΣΥΡΤΑΡΙΑ ΤΡΟΧΗΛΑΤΟΣ



Χαρακτηριστικά:
 • 6 συρτάρια:
 • 3 συρτάρια ύψους: 60 mm
 • 2 συρτάρια ύψους: 130 mm
 • 1 συρτάρι ύψους: 200 mm
 - Μέγιστο φορτίο ανά συρτάρι: 20 / 25 / 30 kg
 • Διαστάσεις (Μ x Π x Υ): 748 x 515 x 970 mm
 • Ωφέλιμες διαστάσεις συρταριών (Μ x Π x Υ): 569 x 421 x 60 / 130 / 200 mm
 • Διαθέσιμος σε δύο χρώματα: κόκκινο ή γκρι

ROLL.6M3PB
 425,00 €

ΘΗΚΕΣ ΕΡΓΑΛΕΙΩΝ ΡΥΘΜΙΣΗΣ ΚΙΝΗΤΗΡΑ



Σκέτες θήκες με kit εργαλείων ρύθμισης κινητήρα

DT.MODKIT1PB
 1619,00 €

ΕΝΔΕΙΚΤΙΚΗ ΛΙΣΤΑ ΣΥΜΒΑΤΟΤΗΤΑΣ ΜΕ ΜΟΝΤΕΛΑ ΑΥΤΟΚΙΝΗΤΩΝ

	<ul style="list-style-type: none"> Κινητήρας ντιζελ με ιμάντα: 1.5dCi - 1.9dCi - 1.9dTi - 2.2dCi - 2.5dCi. Μοντέλα : Clio, Espace, Kangoo, Laguna, Logan (LSO), Megane Scenic, Modus, Scenic, Scenic RX4, Traffic. Κινητήρας ντιζελ με ιμάντα: : 1.2 16V - 1.4 - 1.4 16V - 1.6 - 1.6 16V - 1.8 - 2.0 - 2.0 16V. Μοντέλα : Clio, Espace, Grand Scenic, Kangoo, Laguna, Logan, Megane, Megane Scenic, Modus, Twingo, Wind.
	<ul style="list-style-type: none"> Κινητήρας ντιζελ με ιμάντα: 1.5dCi - 1.9dCi - 2.5dCi. Μοντέλα : Almera, Cube, Interstar, Juke, Kubistar, Micra, Note, NV200, Primastar, Primera, Qashqai, Tiida.
	<ul style="list-style-type: none"> Κινητήρας ντιζελ με ιμάντα: : 1.4TDCi - 1.6D. Μοντέλα : 2, 3, 5.
	<ul style="list-style-type: none"> Κινητήρας ντιζελ με ιμάντα: 1.4TDCi - 1.6TDCi - 1.8D - 1.8D TURBO - 1.8TDCi - 1.9TDI PD - 2.0TDCi - 2.2TDCi - 2.5D - 2.5D TURBO. Μοντέλα : C-Max, Courier, Escort, Fiesta, Fiesta Econetic, Focus, Focus C-MAX, Fusion, Galaxy, Mondeo, Orion, Tourneo Connect, Transit, Transit Connect. Βενζινοκινητήρας με ιμάντα : 1.25 - 1.4 - 1.6 - 1.6 Ti - VCT - 1.6SCTi EcoBoost - 1.8 - 2.0. Μοντέλα : C-Max, Cougar, Fiesta , Focus, Focus C-MAX, Fusion, Grand C-max, Mondeo, Puma, Tourneo Connect, Transit Connect.
	<ul style="list-style-type: none"> Κινητήρας ντιζελ με ιμάντα: 1.9CDTi - 2.2DTi - 2.5CDTi. Μοντέλα : Astra H, Movano-A, Signum, Vectra C, Vivaro, Zafira B. Βενζινοκινητήρας με ιμάντα : 1.6 - 1.6 OPC/VXR - 1.8 - 2.0 TURBO. Μοντέλα : Agila, Ascona, Astra, Astra Max, Belmont, Cavalier, Combo, Corsa, Insignia, Kadett-E, Meriva, Nova, Signum, Tigra, Vectra, Zafira.
	<ul style="list-style-type: none"> Κινητήρας ντιζελ με ιμάντα: 1.4HDi - 1.5D - 1.6HDi - 1.9D - 2.0HDi - 2.0DHDi 16V - 2.2HDi - 2.5D TURBO. Μοντέλα : AX, Berlingo, Bipper, C1, C2, C3, C4, C5, Dispatch, Nemo, Jumper, Jumpy, Relay, Saxo, Xsara / 106, 107, 205, 206, 207, 306, 307, 308, 309, 405, 406, 407, 605, 607, 806, 807, 1007, 3008, 5008, Boxer, Expert, Partner.
	<ul style="list-style-type: none"> Βενζινοκινητήρας με ιμάντα : 1.0 - 1.1 - 1.4 - 1.6 - 1.6 VTS - 1.8 16V - 2.0 - 2.0 16V - 2.2. Μοντέλα : AX, Berlingo, BX, C2, C3, C3 Pluriel, C4, C5, C8, C15, Dispatch, Evasion, Jumper, Jumpy, Relay, Saxo, Synergie, Xantia, XM, Xsara, ZX / 106, 205, 206, 306, 307, 309, 405, 406, 407, 605, 607, 806, 807, 1007, Boxer, Expert, Partner/Ranch.
	<ul style="list-style-type: none"> Κινητήρας ντιζελ με ιμάντα: "TDI PD": 1.2 - 1.4 - 1.9 - 2.0 "TDI CR": 1.6 - 2.0 "SDI": 1.7 - 1.9 - 2.0 - 1.7D - 1.9D - 1.9TDI - 1.9D TURBO - 2.5 TDI (moteur 6 cylindres pompe rotative). Μοντέλα : AUDI : A2, A3, A4, A5, A6, A8, Allroad, Q5. SEAT : Altea, Arosa, Cordoba, Exeo, Ibiza, Leon, Toledo. SKODA : Fabia, Felicia/Van/Pick Up, Octavia, Praktik, Roomster, Superb, Yeti. VW : Beetle, Bora, Caddy, Eos, Fox, Golf, Golf Plus, Jetta, Lupo, Passat, Polo, Scirocco, Sharan, Tiguan, Touran, Transporter.
	<ul style="list-style-type: none"> Βενζινοκινητήρας με ιμάντα : 1.4 16V - 1.4 FSI - 1.6 - 1.6 16V - 1.6 FSI - 1.8 - 1.8 TURBO - 2.0 - 2.0 TFSI - 2.0 FSI. Μοντέλα : AUDI : A2, A3, A3 Cabrio, A4, A6, S3, TT. SEAT : Alhambra, Altea, Cordoba, Ibiza, Inca, Leon, Toledo, Sharan. SKODA : Fabia, Octavia. VW : Beetle, Bora, Caddy, Corrado, Golf, Jetta, Lupo, Passat, Polo, Scirocco, Sharan, Touran, Vento.

Όλες οι κασετίνες εργαλείων ρύθμισης κινητήρα της FACOM συμμορφώνονται με τις προδιαγραφές των κατασκευαστών και συνοδεύονται από ενδεικτική λίστα συμβατότητας εργαλείων FACOM κατασκευαστή αυτοκινήτων

RENAULT / NISSAN / OPEL

- Κινητήρας ντιζελ με ιμάντα: 1.5dCi - 1.9dCi - 1.9dTi - 1.9CDTi (moteurs F9Q) - 2.2dCi - 2.2DTi - 2.5dCi - 2.5CDTi
- **Μοντέλα :**
NISSAN : Almera, Cube, Interstar, Juke, Kubistar, Micra, Note, NV200, Primastar, Primera, Qashqai, Tiida
OPEL : Movano-A, Vivaro
RENAULT : Clio, Espace, Kangoo, Laguna, Logan (LSO), Megane Scenic, Modus, Scenic, Scenic RX4, Traffic

DT.REN-D1PB
 239,00 €



RENAULT

- Βενζινοκινητήρας με ιμάντα : 1.2 16V - 1.4 - 1.4 16V - 1.6 - 1.6 16V - 1.8 - 2.0 - 2.0 IDE - 2.0 16V
- **Μοντέλα :**
RENAULT : Clio, Espace, Grand Scenic, Kangoo, Laguna, Logan, Megane, Megane Scenic, Modus, Twingo, Wind

DT.REN-P1PB
 239,00 €



FIAT / ALFA / LANCIA / SUZUKI / FORD / OPEL

- Κινητήρας ντιζελ με αλυσίδα : 1.3 MULTIJET - 1.3 CDTi - 1.3 TDCi - 1.3 JTD/MULTIJET
- **Μοντέλα :**
ALFA : Mito
FIAT : 500, Doblo, Doblo Cargo, Fiorino, Grande Punto, Idea, Linea, Panda, Punto, Punto Evo, Qubo, Strada Pick-up
LANCIA : Musa, Ypsilon
OPEL : Agila, Astra H, Combo C, Corsa C, Corsa D, Meriva, Tigra B
SUZUKI : Ignis, Swift, Wagon/Wagon R+
FORD : Ka

DT.FIAT-D1PB
 143,00 €



FIAT / LANCIA / ALFA / OPEL

- Κινητήρας ντιζελ με ιμάντα: 1.6JTDm 16V - 1.6 MULTIJET - 1.9 MULTIJET - 1.9CDTi (moteur Z19) - 1.9JTD - 1.9JTD/MULTIJET - 2.0 JTDm 16V - 2.0 MULTIJET - 2.4JTD
- **Μοντέλα :**
ALFA : 147, 156, 159, 166, Brera, Crosswagon, Giulietta, GT, Mito, Spider
LANCIA : Delta, Kappa, Lybra, Musa, Thesis.
OPEL : Astra H, Signum, Vectra C, Zafira B
FIAT : Brava, Bravo, Croma, Doblo, Doblo Cargo, Grande Punto, Idea, Linea, Marea, Marengo, Multipla, Palio Weekend, Punto, Punto Evo, Sedici, Stilo, Strada Pick-up

DT.FIAT-D2PB
 119,00 €



FORD

- Βενζινοκινητήρας με ιμάντα : 1.25 - 1.4 - 1.6 - 1.6 Ti-VCT - 1.6 SCTi EcoBoost - 1.8 - 2.0
- **Μοντέλα :**
FORD : C-Max, Cougar, Fiesta , Focus, Focus C-MAX, Fusion, Grand C-max, Mondeo, Puma, Tourneo Connect, Transit Connect

DT.FORD-P1PB
 155,00 €



PEUGEOT / CITROËN

- Βενζινοκινητήρας με ιμάντα : 1.0 - 1.1 - 1.4 - 1.6 - 1.6 VTS - 1.8 16V - 2.0 - 2.0 16V - 2.2
- **Μοντέλα :**
CITROËN : AX, Berlingo, BX, C2, C3, C3 Pluriel, C4, C5, C8, C15, Dispatch, Evasion, Jumper, Jumpy, Relay, Saxo, Synergie, Xantia, XM, Xsara, ZX
PEUGEOT : 106, 205, 206, 306, 307, 309, 405, 406, 407, 605, 607, 806, 807, 1007, Boxer, Expert, Partner, Ranch

DT.PSA-P1PB
 239,00 €



Όλες οι κασετίνες εργαλείων ρύθμισης κινητήρα της FACOM συμμορφώνονται με τις προδιαγραφές των κατασκευαστών και συνοδεύονται από ενδεικτική λίστα συμβατότητας εργαλείων FACOM κατασκευαστή αυτοκινήτων

PEUGEOT / CITROËN

• Κινητήρας ντιζελ με μίαντα : 1.4HDi - 1.5D - 1.6HDi - 1.9D - 2.0HDi - 2.0DHDi 16V - 2.2HDi - 2.5D TURBO

• Μοντέλα:

CITROËN : AX, Berlingo, Bipper, C1, C2, C3, C4, C5, Dispatch, Nemo, Jumper, Jumpy, Relay, Saxo, Xsara

PEUGEOT : 106, 107, 205, 206, 207, 306, 307, 308, 309, 405, 406, 407, 605, 607, 806, 807, 1007, 3008, 5008, Boxer, Expert, Partner

• Παραδίδονται σε κασετίνα

DT.PSA-D1PB
239,00 €



PEUGEOT / CITROËN / MINI / BMW

• Κινητήρας ντιζελ με αλυσίδα : 1.6 - 2.0 - DV6TED4 - DV6ATED4 - DV6C - DV6 - DV6UC - DV6DU - 9HZ - 9HX - 9HY - 9HP - 9HR - 9HU - 9HL - 9HU - 9HW - 9HH - W16 - D16 - N47

• Μοντέλα:

PEUGEOT : 1007, 206, 206CC, 207, 207CC, 208, 301, 307, 308, 308CC, 407, 508, 2008, 3008, 4008, 5008, Partner / Ranch I, II, III, Expert III. **CITROËN** : C2, C3 I, II, III, C3 Picasso, DS3, DS3 Cabrio, C-Elysée, Xsara Picasso, C4 I, II, C4 Picasso / Grand Picasso, DS4, C5 II, III, DS5, Berlingo I, II, III, Dispatch / Jumpy III. /

MINI : Cooper D, Cooper SD, One D. / **BMW** : Serie 1, Serie 3, Serie 5, X1, X3

• Παραδίδονται σε κασετίνα

DT.PCMB-D1PB
239,00 €



PEUGEOT / CITROËN /

• Βενζινοκινητήρας με αλυσίδα : Για κινητήρες 1.4L N12, B14(AB), EPC(C), 8FP, 8FR. Για κινητήρες 1.6L N12 B16(A), N14 B16A, N14 B16CD (T0), EP6(SFW), EP6C, (SFH) (SFS), EP6CDT(SFV), EP6DT, 5FD, 5FE, 5FF, 5FK, 5FM

• Μοντέλα:

PEUGEOT : 07, 207CC, 208, 301, 307, 308, 308CC, 508, 3008, 5008, RCZ, Partner III. / **CITROËN** : C3 III, C3 Picasso, DS3, DS3 Cabrio, C4 II, C4 Picasso / Grand Picasso, DS4, C5 III, DS5, Berlingo III. / **MINI** : Cooper, Cooper S, One, One / First, JCW

• Παραδίδονται σε κασετίνα

DT.PCM-P1PB
429,00 €



AUDI / VW / SEAT / SKODA

• Κινητήρας ντιζελ με μίαντα: "TDI PD": 1.2 - 1.4 - 1.9 - 2.0 - "TDI CR": 1.6 - 2.0 - "SDI": 2.0

• Μοντέλα:

AUDI : A2, A3, A4, A5, A6, Q5. / **SEAT** : Altea, Arosa, Cordoba, Exeo, Ibiza, Leon, Toledo. / **SKODA** : Fabia, Octavia, Praktik, Roomster, Superb, Yeti. / **VW** : Beetle, Bora, Caddy, Eos, Fox, Golf, Golf Plus, Jetta, Lupo, Passat, Polo, Scirocco, Sharan, Tiguan, Touran, Transporter

• Παραδίδονται σε κασετίνα

DT.VAG-D1PB
239,00 €



AUDI / VW / SEAT / SKODA

• Κινητήρας ντιζελ με μίαντα : "TDI PD": 1.9 - 2.0 2.0 με οβάλ μίαντα και τροχαλία μίαντα στροφαλοφόρου

• Μοντέλα:

AUDI : A3, A4, A6. / **SEAT** : Altea, Cordoba, Ibiza, Leon, Toledo. / **SKODA** : Fabia, Octavia, Roomster, Superb. / **VW** : Beetle, Bora, Caddy, Eos, Golf, Jetta, Passat, Polo, Scirocco, Sharan, Touran, Transporter

• Παραδίδονται σε κασετίνα

DT.VAG-D2PB
59,00 €



AUDI / VW / SEAT / SKODA

• Βενζινοκινητήρας με μίαντα : 1.4 16V - 1.4 FSI - 1.6 - 1.6 16V - 1.6 FSI - 1.8 - 1.8 TURBO - 2.0 - 2.0TFSI - 2.0FSI

• Κινητήρας ντιζελ με μίαντα: 1.7D - 1.7SDI - 1.9D - 1.9TDI - 1.9SDI - 1.9D TURBO - 2.5 TDI ((6κύλινδρος κινητήρας με περιστροφική αντλία))

• Μοντέλα:

AUDI : A2, A3, A4, A6, A8, Allroad, S3, TT. / **SEAT** : Alhambra, Altea, Arosa, Cordoba, Ibiza, Inca, Leon, Toledo. / **SKODA** : Fabia, Felicia/Van/Pick Up, Octavia, Superb n. / **VW** : Beetle, Bora, Caddy, Corrado, Fox, Golf, Jetta, Lupo, Passat, Polo, Scirocco, Sharan, Touran, Transporter Vento

• Παραδίδονται σε κασετίνα

DT.VAG-PTD1PB
239,00 €



ΣΕΤ ΕΡΓΑΛΕΙΩΝ ΤΟΠΟΘΕΤΗΣΗΣ/ ΑΦΑΙΡΕΣΗΣ ΕΛΑΣΤΙΚΩΝ ΙΜΑΝΤΩΝ



Εργαλείο τοποθέτησης



Εργαλείο αφαίρεσης

Σετ εργαλείων για τοποθέτηση / αφαίρεση ελαστικών ιμάντων

- Για βοηθητικούς ιμάντες
- Συμβατά με τροχαλίες διαφόρων διαμέτρων
- Παραδίδεται σε πλαστική κασετίνα

▲ 0,265 kg

DT.SFBPB
89,00 €

ΣΕΤ 5 ΚΛΕΙΔΙΩΝ ΓΙΑ ΙΜΑΝΤΕΣ



Σετ 5 κλειδιών για ιμάντες:

- Επιτρέπουν την περιστροφή των τροχαλιών, τη σύσφιξη των παξιμαδιών των τροχαλιών του συστήματος διανομής καυσίμου και των συχνά δυσπρόσιτων βοηθητικών στοιχείων
- 5 διαστάσεις: 13, 15, 16, 17, 19mm
- Λαβή με ταχυσύνδεσμο κλειδιών μήκους 445mm

▲ 1,320 kg

DT.TWPB
114,00 €

ΕΛΕΓΧΟΣ ΓΙΑ ΙΜΑΝΤΕΣ



Τιμή Hz προτεινόμενη από τους κατασκευαστές

ΜΙΚΡΟΣ ΑΙΣΘΗΤΗΡΑΣ ΜΕΤΡΗΣΗΣ ΣΥΜΒΑΤΟΣ ΜΕ ΟΛΕΣ ΤΙΣ ΜΑΡΚΕΣ ΑΥΤΟΚΙΝΗΤΩΝ

- ελέγχει και τεντώνει όλους τους ιμάντες

Εγγυημένα καλά τεντωμένοι ιμάντες χωρίς κανένα πρόβλημα

Έλεγχος ιμάντα

- Συνοδεύεται από λίστα προτεινόμενων συχνοτήτων (Hz) από τους κατασκευαστές των αυτοκινήτων

- Τιμές ρύθμισης για: Alfa Romeo, Audi, Citroën, Fiat, Ford, Honda, Lancia, Peugeot, Renault, Seat, Toyota, Volkswagen, Volvo

• Διαστάσεις: 320 x 270 x 260mm

DT.HERTZPB
762,00 €

ΕΞΩΛΚΕΑΣ ΓΙΑ ΤΡΟΧΑΛΙΕΣ

Γλιτώνετε την αποσυναρμολόγηση του κινητήρα



Εξωλκέας μικρού όγκου για τροχαλίες πολλαπλών διαμέτρων

- Επιτρέπει την αφαίρεση των τροχαλιών στροφαλοφόρου πιάνοντάς τες από το λαίμο (αυλάκι) χωρίς να τις καταστρέφει (βήμα αυλάκωσης: 3,56mm)

- Δεν χρειάζεται αποσυναρμολόγηση του κινητήρα
- Ρυθμιζόμενη άγκιστρα για τροχαλίες Ø 45 - 175 mm.

▲ 1,244 kg

DM.50PB
147,00 €

ΒΑΣΕΙΣ ΣΤΗΡΙΞΗΣ ΓΙΑ ΚΙΝΗΤΗΡΕΣ



Βάση στήριξης του κινητήρα

- Επιτρέπει τη συντήρηση του κινητήρα και του κιβωτίου ταχυτήτων, όταν αφαιρείται μία από τις βάσεις τους

- Φέρουσα ικανότητα 400 kg.
- Η βάση προσαρμόζεται κάτω από το όχημα
- Ιδανική για επεμβάσεις στο σύστημα διανομής καυσίμου
- Μέγιστες διαστάσεις : 1,35 m x 0,63 m x 0,30 m

DM.UESPB
395,00 €



Βάση στήριξης του κινητήρα

- Επιτρέπει τη συντήρηση του κινητήρα και του κιβωτίου ταχυτήτων, όταν αφαιρείται μία από τις βάσεις τους
- Φέρουσα ικανότητα 500 kg.
- Βελονοειδή ρουλεμάν για εύκολο σφίξιμο.
- Απόσταση πελμάτων από 60 έως 160 mm.

DM.ESPB
183,00 €

**ΣΩΛΗΝΟΚΟΦΤΗΣ
ΓΙΑ ΕΞΑΤΜΙΣΕΙΣ**

ΕΞΟΙΚΟΝΟΜΗΣΗ ΧΡΟΝΟΥ

Κόψτε την εξάτμιση απλά και γρήγορα, τοποθετώντας ρυθμίζοντας και περιστρέφοντας τον κόφτη γύρω από το σωλήνα!



ΤΑΧΥΤΗΤΑ

• Γραμμή κοπής ακριβείας με σύστημα κασάνιας

ΕΥΚΟΛΙΑ

• Λιγότερη προσπάθεια χάρη στην κίνηση της βιδωτής λάμας

ΑΣΦΑΛΕΙΑ

• Κανένας κίνδυνος παραγωγής σπινθήρων ή πρόκλησης φθοράς στο εσωτερικό του οχήματος

ΔΥΝΑΜΙΚΟΤΗΤΑ

• Ø 31 - 65 mm
• Πάχος σωλήνα έως 3mm

• 1,084 kg

DE.8PB

140,00 €

**ΠΕΝΣΑ ΓΙΑ ΚΟΛΙΕΔΕΣ
ΕΞΑΤΜΙΣΗΣ**



Πένσα για κολιέδες εξάτμισης PSA

• Επιτρέπει το άνοιγμα των κολιέδων εξάτμισης με κολάρο

• Χάρη στην ενισχυμένη κρεμαγιέρα, δεν υπάρχει κίνδυνος ολίσθησης

• 0,443 kg

DE.CPB

62,00 €

**ΚΑΣΕΤΙΝΑ ΕΞΑΡΤΗΜΑΤΩΝ
ΕΞΩΛΚΕΥΣΗΣ ΣΠΑΣΜΕΝΩΝ
ΠΡΟΘΕΡΜΑΝΤΗΡΩΝ**

Γλιτώνετε τις περιττές αλλαγές κεφαλής κυλίνδρου

• Για προθερμαντήρες
• Απαραίτητο για τα οχήματα Renault, Peugeot, Citroën, Fiat, Volkswagen.

• Για μπουζί 8, 9 και 10 mm.

• Παραδίδεται σε πλαστική εργαλειοθήκη με θήκη από αφρολέξ.

• Συνοδεύεται από οδηγίες χρήσης



DCR.HR-EUPB

452,00 €

ΕΛΕΓΚΤΗΣ ΠΡΟΘΕΡΜΑΝΤΗΡΩΝ



Συνδέστε, ελέγξτε:
Το πρόβλημα βρέθηκε!



OK

Ενδείξη προβλήματος προθερμαντήρα
Ανοιχτό κύκλωμα Βραχυκύκλωμα
Κουμπί δοκιμής



• Συμβατός με όλους τους τύπους προθερμαντήρων
- όλων των τάσεων
- κεραμικούς και μεταλλικούς
• Ευανάγνωστη οθόνη LED
• Σωστή τακτοποίηση καλωδίων
• 0,250 kg

DX.10APB

123,00 €

**ΣΕΤ ΕΞΩΛΚΕΥΣΗΣ
ΣΠΑΣΜΕΝΩΝ ΠΡΟΘΕΡΜΑΝΤΗΡΩΝ**

Γλιτώνετε την περιττή αποσυρματόληψη της κεφαλής του κυλίνδρου

ΠΕΡΙΧΕΙ ΣΕΤ:

• 3 λαβίδες των 8, 9, και 10 mm, 1 εξωλκέα αδράνειας
• Ιδανικό για την αφαίρεση σπασμένων προθερμαντήρων με παραμορφωμένα ηλεκτρόδια

• 3 μεγέθη: M8 - M9 - M10

**ΔΙΑΤΙΘΕΤΑΙ ΚΑΙ ΩΣ ΜΕΜΟΝΩΜΕΝΟ
ΑΝΤΑΛΛΑΚΤΙΚΟ:**

• DCR.HR - 1M8: Πένσα m8 για DCR.HR-1
• DCR.HR - 1M9: Πένσα m9 για DCR.HR-1
• DCR.HR - 1M10: Πένσα m10 για DCR.HR-1
• DCR.HR - 1SL: Εξωλκέας αδράνειας για DCR.HR-1



DCR.HR-100PB

603,00 €

ΑΡΘΡΩΤΑ ΚΛΕΙΔΙΑ ΓΙΑ ΜΠΟΥΖΙ

Προσβασιμότητα



Σετ 2 αρθρωτών κλειδιών M 3/8" για μπουζί

προθερμαντήρα 10mm και 12mm

• B.10R10A n 10 mm / B.10R12B n 12 mm

• 0,258 kg

B.10J2PF

70,00 €



Σετ 2 αρθρωτών κλειδιών M 3/8" για μπουζί

προθερμαντήρα 8 mm και 9 mm

• B.10R8L n 8 mm / B.10R9L n 9 mm

• Σταυρός με ελατήριο τριβής (μένει στη θέση του)

• Σύστημα συγκράτησης του μπουζί

• 0,256 kg

B.10R89LPB

70,00 €

**ΕΞΩΛΚΕΙΣ ΕΓΧΥΤΗΡΩΝ (ΜΠΕΚ)
ΚΑΥΣΙΜΟΥ**

Όλα τα απαραίτητα εργαλεία για τη γρήγορη εξώλκευση διαβρωμένων εγχυτήρων καυσίμου!



Συλλογή εργαλείων εξώλκευσης εγχυτήρων καυσίμου

• Απαλλάσσει από την άσκοπη αφαίρεση των κεφαλών των κυλίνδρων
• Διπλός αντάπτορας για τους ευαίσθητους εγχυτήρες: χωρίς κίνδυνο θραύσης του εγχυτήρα μέσα στην κεφαλή του κυλίνδρου
• Περιλαμβάνονται 4 καρυδάκια για την αφαίρεση των κεφαλών των εγχυτήρων και το εργαλείο αφαίρεσης του μηχανισμού ελέγχου
• Δύο μήκη για το σφυρί αδράνειας
• Συμβατότητα με μεγάλη γκάμα μοντέλων αυτοκινήτων
• Καρυδάκια : 25 mm για εγχυτήρες SIEMENS - 27 mm SIEMENS V2
• Καρυδάκια : 29 mm - 30 mm για εγχυτήρες BOSCH
• Εργαλείο για εσωτερική αφαίρεση του εγχυτήρα
• Αντάπτορας για εγχυτήρες BOSCH, SIEMENS, DELPHI, 2.2 I GM
• Κασετίνα συμβατή με τις εργαλειοφόρους JET XL
• 11,963 kg

DCR.IPPB

758,00 €

ΕΞΩΛΚΕΑΣ ΣΥΝΔΕΣΜΩΝ ΕΓΧΥΤΗΡΩΝ

Γρήγορη εξώλκευση συνδέσμων!

• Δεν χρειάζεται αφαίρεση της κεφαλής του κυλίνδρου
• Πανίσχυρος εξωλκέας αδράνειας: αφαιρεί εύκολα τους διαβρωμένους συνδέσμους
• Λαβίδα γενικής χρήσης: Απλή και γρήγορη στη χρήση
• Εξωλκέας αδράνειας
• Μύτη γενικής χρήσης
• 1,634 kg



DCR.SRPB

207,00 €

**ΜΕΤΡΗΤΗΣ
ΕΠΙΣΤΡΟΦΩΝ
ΔΙΑΡΡΟΩΝ ΜΠΕΚ
ΚΑΥΣΙΜΟΥ**

Ένα απλό διαγνωστικό εργαλείο ακριβείας, για να βεβαιώνετε ότι αλλάξατε το σωστό μπεκ καυσίμου!
• Εύχρηστο
• Για κάθε χρήση: είναι συμβατό με το 98% των κινητήρων Common Rail
• Για κινητήρες 1 έως 8 κυλίνδρων: προσαρμόζεται σε φορτηγά και βαρέα οχήματα
• Σταθεροί δοκιμαστικοί σωλήνες που μειώνουν τον κίνδυνο επιστροφής του καυσίμου

• Όλοι οι αντάπτορες συμπεριλαμβάνονται σε κασετίνα
• Αντάπτορες για μπεκ καυσίμου BOSCH, Siemens & DELPHI
• 8 ορειχάλκινοι αντάπτορες τύπου 1
• 8 ορειχάλκινοι αντάπτορες τύπου 2
• 8 ορειχάλκινοι αντάπτορες τύπου 3
• 8 πλαστικοί αντάπτορες



DCR.ITPB

261,00 €

Μέχρι εξαντλήσεως των αποθεμάτων

**ΦΡΕΖΕΣ ΚΑΘΑΡΙΣΜΟΥ ΥΠΟΔΟΧΩΝ
ΚΑΙ ΕΠΙΦΑΝΕΙΑΣ ΕΓΧΥΤΗΡΩΝ ΚΑΥΣΙΜΟΥ**



1 Τοποθετήστε το στόμιο προστασίας



3 Καθαρίστε τις υποδοχές με την φρέζα καθαρισμού απομακρύνοντας τη σκόνη



4 Καθαρίστε τη βάση του εγχυτήρα με τον οδηγό και τις δύο ψήκτρες

Αποφεύγονται οι διαρροές μετά την αλλαγή εγχυτήρα

Περιεχόμενο κασετίνας:
• 2 φρέζες καθαρισμού των υποδοχών των εγχυτήρων για χρήση με δράπανο
• 2 ψήκτρες με κατευθυντήριο δακτύλιο (οδηγό) για καθαρισμό της επιφάνειας
• Εργαλείο λείανσης της επιφάνειας
• Βύσμα υποδοχής ηλεκτροδίων: προστατεύει από την πτώση επικαθίσεων μέσα στον κύλινδρο



DCR.ICAPB

121,00 €

Οι ψήκτρες πωλούνται και ξεχωριστά



DCR.ICA-4PB

30,00 €

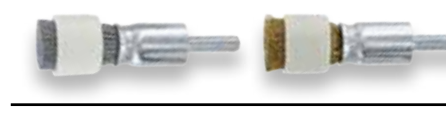

DCR.ICA-5PB

60,00 €

**ΣΕΤ ΑΝΤΙΒΑΡΑ, ΥΠΟΔΟΧΕΙΣ
ΡΟΥΛΕΜΑΝ**

• Επιτρέπει την τοποθέτηση των συνδέσμων χωρίς να τους φθείρει
• 2 μεγέθη:
- Σιαγώνες: 9,5 - 50mm
- Σιαγώνες: 18 - 90mm
• 3 επίπεδα προσαρμογής σιαγώνων σε όλους τους τύπους συνδέσμων και υποδοχών ρουλεμάν
• Μπορούν να χρησιμοποιηθούν στα περισσότερα μοντέλα αυτοκινήτων και μοτοσικλετών



217.J2PB

253,00 €

ΚΑΣΕΤΙΝΑ ΜΕ 4 ΓΑΝΤΖΟΥΣ ΚΑΙ 4 ΛΕΒΙΕΔΕΣ ΑΚΡΙΒΕΙΑΣ



NEO

ΠΕΡΙΛΑΜΒΑΝΕΙ 4 ΛΕΒΙΕΔΕΣ ΑΚΡΙΒΕΙΑΣ

- Προστατεύουν τα εξαρτήματα από φθορές που μπορεί να προκύψουν προκαλώντας τη χρήση καταβιδιού
- Διαφορετικά μεγέθη και σχήματα για μια μεγάλη ποικιλία εφαρμογών
- Αυθεντική λαβή Isoryl

Επιτρέπουν το άνοιγμα των κλειδίων, χωρίς να τα φθείρει, την αφαίρεση τα καλύμματα του πίνακα των οργάνων, χωρίς να χαράσσουν, ιδανικοί για διαχωρισμό, ξεκόλλημα

ΠΕΡΙΛΑΜΒΑΝΕΙ 4 ΓΑΝΤΖΟΥΣ ΑΚΡΙΒΕΙΑΣ

• Γάντζος 45° / Γάντζος 90° / Γάντζος ίσιος / Γάντζος κεκλιμένος
Επιτρέπουν π.χ. την απομάκρυνση των δακτυλιοειδών συνδέσμων, των συνδέσμων του εκκεντροφόρου

Η ΣΥΛΛΟΓΗ ΕΡΓΑΛΕΙΩΝ ΠΑΡΑΔΙΔΕΤΑΙ ΣΕ ΚΑΣΕΤΙΝΑ BOX

η οποία περιέχει μια συμβατή, πλαστική θήκη



Σετ 4 λεβιέδων ακριβείας σκέτο

AR.SPJ4PB

35,00 €

Σετ 4 γάντζων ακριβείας σκέτο

AR.CJ4PB

35,00 €

MOD.ARCJ8LPB

70,00 €

Περιλαμβάνει 8 τεμάχια

ΑΝΤΛΙΑ ΠΙΕΣΗΣ/ΥΠΟΠΙΕΣΗΣ ΧΕΙΡΟΣ

ΥΨΗΛΗΣ ΑΠΟΔΟΣΗΣ

- Διπλή κεφαλή: περισσότερη ισχύς κατά την πίεση και υποπίεση
- Από 1000 Mb έως 4000 Mb



ΠΕΡΙΣΣΟΤΕΡΑ ΕΞΑΡΤΗΜΑΤΑ ΓΙΑ ΠΕΡΙΣΣΟΤΕΡΕΣ ΛΕΙΤΟΥΡΓΙΕΣ

- 30 αντάπτορες με επανατάκτη καυσίμου
- Εκκινητής κυκλωμάτων καυσίμου
- Επαληθευτής ανιχνευτών πίεσης
- Ελεγκτής ενεργοποιητών
- Μετρητής πιέσεων
- Υλικό κατασκευής: αλουμίνιο

Επιτρέπει τον έλεγχο:

- Έναρξης υποπίεσης με τη βοήθεια στροβοσκοπικής λάμπας
- Στεγανότητας των κυκλωμάτων τροφοδοσίας
- Στεγανότητας του συστήματος υποβοήθησης φρένων και όλων των εφαρμογών που χρήζουν μέτρησης υποπίεσης
- Των μεμβρανών που δίνουν εντολή για αποφόρτιση των βαλβίδων turbo/wastegate

- Υποπίεση: 0 - 1 bar
- Πίεση: 0- 1,5 bar
- Εύκαμπτος σωλήνας

(φλεξίμπλ) 800mm

2,255 kg

DA.160PB

239,00 €

ΣΥΜΠΙΕΣΟΜΕΤΡΑ

Συλλογή εργαλείων για βενζινοκινητήρα :

- Συμπιεσόμετρο με ενσωματωμένο κουμπί εκκίνησης στη λαβή
- Ψευδομπουζί βενζίνης 12 και 14 mm
- 100 κάρτες καταγραφής βενζίνης 1 - 12 κυλίνδρων
- Καλώδιο εκκίνησης



912PB

505,00 €

Συλλογή εργαλείων για ντιζελοκινητήρα:

- Συμπιεσόμετρο με ενσωματωμένο κουμπί εκκίνησης στη λαβή
- 4 ψευδομπουζί ντιζελ
- 5 ψευδοεγχυτήρες (ψευδομπέκ) ντιζελ
- Εύρος μέτρησης από 5 έως 60 bar
- 100 κάρτες καταγραφής 1 - 12 κυλίνδρων
- Καλώδιο εκκίνησης



911PB

743,00 €

ΣΕΤ ΜΕ 4 ΠΛΑΣΤΙΚΕΣ ΞΥΣΤΡΕΣ

- Ιδανικές για διαχωρισμό των στροφαλοθαλάμων του κινητήρα από τη βάση τους, χωρίς να φθαρεί η επιφάνεια του συνδέσμου
- Για καπάκια του συστήματος διανομής, καπάκια κυλινδροκεφαλής, κάρτερ λαδιού, αντλίες νερού, κιβώτια ταχυτήτων..



Το σετ περιλαμβάνει:

- 1 ξύστρα επίπεδη μακριά
- 1 ξύστρα επίπεδη κοντή
- 1 ξύστρα ημικυκλική μακριά
- 1 ξύστρα ημικυκλική κοντή

DM.PS4PB

23,00 €

ΠΕΝΣΑ ΓΙΑ ΕΛΑΣΤΙΚΟΥΣ ΚΟΛΙΕΔΕΣ



- Πένσα για μικρούς ελαστικούς κολιέδες κυκλωμάτων ψύξης
- Δυνατότητα για 2 θέσεις εργασίας :
- από μπροστά
- από το πλάι

0,340 kg

DM.CPPB

33,00 €

ΠΕΝΣΑ ΓΙΑ ΑΥΤΟΜΑΤΟΥΣ ΚΟΛΙΕΔΕΣ ΚΟΛΑΡΩΝ

- Σιαγώνες σχεδιασμένες να προσαρμόζονται στους κολιέδες έως 51 mm
- Κατευθυνόμενες σιαγώνες: για βέλτιστη συγκράτηση κολιέδων
- Εύχρηστη και εργονομική: λαβή δύο υλικών με αναστολέα κίνησης στην κλειστή θέση
- Με καλώδιο Ø 2 mm, εξαιρετικά ανθεκτικό και εύκολα αντικαταστάσιμο

0,451 kg

DM.MUB-APB

84,00 €

ΔΙΑΘΛΑΣΙΜΕΤΡΟ

Προσαρμοσμένο στις προδιαγραφές Euro 6!



4 ΚΛΙΜΑΚΕΣ ΜΕΤΡΗΣΗΣ

- AdBlue
- Υγρό ψύξης
- Υγρό μπαταρίας
- Καθαριστικό παρμπριζ

0,471 kg

780BPB

126,00 €

ΚΙΤ ΓΙΑ ΤΡΟΧΑΛΙΕΣ ΕΝΑΛΛΑΚΤΩΝ ΡΕΥΜΑΤΟΣ

Περιεχόμενο κασετίνας:

- Μύτη TORX® 40 - 50
- Μύτη XZN 8 - 10 mm
- Μύτη HEX 8 - 10 mm
- Καρυδάκι TORX® COMBI
- Καρυδάκι XZN COMBI
- Οδοντωτό καρυδάκι τοποθέτησης
- Οδοντωτό καρυδάκι αφαίρεσης
- Διπλό καρυδάκι εξαγωνα
- Αντάπτορας καρέ / Εξάγωνο
- Καρυδάκι με 4 άκρα
- Πλήρης: όλα τα απαραίτητα εργαλεία στην ίδια κασετίνα

- Αξιοπιστή: ειδική ατσάλινη επεξεργασία στις μύτες για μεγαλύτερη αντοχή

1,608 kg

DM.APRPB

87,00 €

ΠΕΝΣΑ ΓΙΑ ΑΥΤΟΜΑΤΟΥΣ ΚΟΛΙΕΔΕΣ

Πολυκατευθυντική πένσα για αυτόματους κολιέδες

- Καθολική προσαρμοστικότητα
- Η πένσα επιτρέπει το άνοιγμα ή το κλείσιμο των αυτόματων κολιέδων
- Πολυκατευθυντική κεφαλή που επιτρέπει την εργασία τοποθετώντας τους κολιέδες είτε κάθετα είτε οριζόντια (δεξιά ή αριστερά)
- Εύχρηστη
- Δεν χρειάζεται ρύθμιση

0,193 kg

DM.CCPB

56,00 €

ΠΕΝΣΑ ΓΙΑ ΡΑΚΟΡ ΚΑΥΣΙΜΟΥ



- Επιτρέπει τη γρήγορη αποσύνδεση των διαβρωμένων ρακόρ καυσίμου
- Για κινητήρες βενζίνης και ντιζελ
- Μήκους: 175mm

0,206 kg

DM.FPB

48,00 €

ΚΕΝΤΡΑΔΟΡΟΣ ΔΙΣΚΟΥ ΣΥΜΠΛΕΚΤΗ ΒΑΡΕΩΝ ΟΧΗΜΑΤΩΝ



Κιτ εργαλείων ευθυγράμμισης δίσκου συμπλέκτη πολλαπλών διαμέτρων για βαρέα οχήματα

- 2 επεκτάσιμα εργαλεία τοποθέτησης του συμπλέκτη (36 - 45 mm, 42 - 52 mm)
- 4 κύλινδροι κεντραρίσματος Ø 20 - 25 - 27 - 30 mm
- Ανταλλακτικοί κρίκοι από καουτσούκ

DM.30PLPB

195,00 €

ΕΞΩΛΚΕΑΣ ΦΛΟΤΕΡ ΡΕΖΕΡΒΟΥΑΡ ΚΑΥΣΙΜΟΥ

NEO



Προσαρμόστε



Ξεσιφίστε



Πρακτικό και αποδοτικό

- Επιτρέπει την αφαίρεση του φλοτέρ του ρεζερβουάρ καυσίμου, ειδικά σε αυτοκίνητα Renault, PSA, VAG
- Μεγάλη εξοικονόμηση χρόνου, χωρίς κίνδυνο πρόκλησης φθοράς στους δακτυλίους σύσφιξης
- Συμβατό με όλα τα νέα μοντέλα RENAULT και PEUGEOT 208
- Νέα έκδοση με μακριά διχαλωτά άγκιστρα

1,077 kg

DM.JLPB

107,00 €

ΣΥΛΛΟΓΗ ΕΡΓΑΛΕΙΩΝ ΕΠΙΣΚΕΥΗΣ ΣΠΕΙΡΩΜΑΤΩΝ



Η κασετίνα περιλαμβάνει :

- Δακτύλιοι από ανοξείδωτο ατσάλι M5, M6, M8, M10, M12
- Ειδικά κολαούζα για επισκευή σπειρωμάτων M5, M6, M8, M10, M12
- Ειδικά κωνικά τρυπάνια για την επισκευή σπειρωμάτων M5, M6, M8, M10, M12
- Μανέλες (τοποθέτησης κολαούζων και περιστροφικό κλειδί) για δακτυλίους M5, M6, M8, M10, M12
- Μαγνητική μανέλα για δακτυλίους M5, M6, M8, M10, M12
- Διαστάσεις: 330 x 310 x 40 mm
- 1,220 kg

TRK5-12PB
238,00 €

ΣΕΤ 2 ΕΞΩΛΚΕΩΝ ΜΕ 2 ΟΛΙΣΘΑΙΝΟΝΤΑ ΑΓΚΙΣΤΡΑ



Ασφαλής και εύκολη λύση



- Εξάγωνο αντιπεριστροφικό παξιμάδι που ασφαλίζει με τη βοήθεια ενός κλειδιού
- Πείρος συγκράτησης προς αποφυγήν ακούσιας πτώσης των άγκιστρων
- Εμπλοκή των άγκιστρων που προεξέχουν
- Εσωτερική και εξωτερική εφαρμογή με αναστροφή των άγκιστρων
- 1,652 kg

U.232J2PB
138,00 €

ΕΞΩΛΚΕΑΣ ΜΠΟΥΖΟΝΙΩΝ



Εξωλκέας + κωνικό τρυπάνι
Η λύση



- Συλλογή σπειροειδών εξωλκέων
- 5 εξωλκείς για μπουζόνια 3 - 18 mm
- 5 κωνικά τρυπάνια αντίστοιχα
- 1 περιστροφικό κλειδί
- 0,514 kg

285.J10PB
150,00 €

ΕΞΩΛΚΕΙΣ ΕΣΩΤΕΡΙΚΟΙ / ΕΞΩΤΕΡΙΚΟΙ

- Παραδίδονται με 1 σετ 3 εξωτερικών άγκιστρων και 1 σετ 3 εσωτερικών άγκιστρων



- Εξωλκείς μέγιστης διαμέτρου 140mm
- εσωτερική Ø 7 - 140mm
- -130mm
- 2,211 kg
- εξωτερική Ø 23

U.306PB
185,00 €

- Εξωλκείς μέγιστης διαμέτρου 180mm
- εσωτερική Ø 10 - 180mm
- εξωτερική Ø 50 - 170mm
- 3,004 kg

U.306-180PB
249,00 €

Θήκη με εξωλκείς και εξαρτήματα:

- U.306A140 εξωλκέας
- U.306G2 3 εσωτερικά άγκιστρα
- U.306G10 3 εξωτερικά μακριά άγκιστρα
- U.14L εξωλκέας μικρού όγκου
- 8,080 kg



MOD.U306PB
400,00 €

ΕΞΩΛΚΕΑΣ ΕΞΩΤΕΡΙΚΟΣ ΓΙΑ ΒΑΡΕΑ ΟΧΗΜΑΤΑ



ΠΡΟΣΦΟΡΑ

Κλειδί 24mm

- Εξωλκέας με μακριά άγκιστρα
- Παξιμάδι ασφαλείας: διάτμηση του πείρου σε περίπτωση υπέρβασης της αποδεκτής ροπής
- Παραδίδεται με 2 ανταλλακτικούς πείρους
- Εξοπλισμένος με αντιπεριστροφικό δακτύλιο U.20-12
- Βοηθητικά εξαρτήματα εξώλκευσης: βαριά αδράνεια U.2 και υδραυλική βίδα U.3
- 5,600 kg



U.20BPB
310,00 €

ΜΗΧΑΝΙΚΟΣ ΕΞΩΛΚΕΑΣ ΜΟΥΑΓΙΕ



- Μηχανικός εξωλκέας μουαγιέ :
- Πλήρης συλλογή εργαλείων με βαριά αδράνεια 9,8 kg, βίδα, δίσκο πολλαπλών θέσεων, 5 κοντά άγκιστρα, 5 μακριά άγκιστρα
- Κιτ πολυχρηστικών εργαλείων συμβατών με το 90% του συνολικού στόλου αυτοκινήτων

U.11MPB
484,00 €

ΕΞΩΛΚΕΑΣ ΡΟΥΛΕΜΑΝ



- Εξωλκέας ρουλεμάν
- Πιρούνα Ø 22mm, χρήση αμφοτέρων όψεων της βάσης
- Παραδίδεται με 3 ανταλλακτικούς πείρους
- 0,731 kg

U.16BG3PF
80,00 €

ΕΞΩΛΚΕΑΣ ΡΟΥΛΕΜΑΝ ΥΔΡΑΥΛΙΚΟΣ



Υδραυλικός



ΕΝΔΕΙΚΤΙΚΗ ΣΥΜΒΑΤΟΤΗΤΑ:

- Φορτηγά Volvo / Renault / Scania / Mercedes
- Υδραυλικός εξωλκέας ρουλεμάν
- Πιρούνα Ø 36mm, για ρουλεμάν βαρέων οχημάτων
- Φέρουσα ικανότητα γρύλλου: 8T
- Διαστάσεις (Π x Μ x Υ): 100 x 480 x 400mm
- 6,656 kg

U.18H36PB
392,00 €

ΥΔΡΑΥΛΙΚΟΣ ΕΞΩΛΚΕΑΣ ΜΟΥΑΓΙΕ



Υδραυλικός εξωλκέας μουαγιέ :

- Πλήρης συλλογή εργαλείων με υδραυλική βίδα ώθησης 10 τόνων, με βαριά αδράνεια 9,8 kg, δίσκο πολλαπλών θέσεων, 5 κοντά άγκιστρα, 5 μακριά άγκιστρα
- Κιτ πολυχρηστικών εργαλείων συμβατών με το 90% του συνολικού στόλου αυτοκινήτων

U.11VHAPB
746,00 €

ΕΞΩΛΚΕΑΣ 10 ΤΟΝΩΝ



Απλός, ελαφρύς και μικρός σε όγκο!

U.312G110	45 → 85 mm	110 mm
U.312G160	80 → 170 mm	160 mm
U.312G210	90 → 210 mm	210 mm
U.312G260	110 → 270 mm	260 mm

Υδραυλικός εξωλκέας 10 τόνων με 4 σετ άγκιστρων

- Η συλλογή εργαλείων περιλαμβάνει:
- Έναν σκελετό 2 ή 3 άγκιστρων + μύτη κεντραρίσματος + σετ 3 βιδών/ παξιμαδιών
- Παραδίδονται σε πλαστική βαλίτσα
- Χωράνε σε συρτάρι εργαλειοφόρων JetXL, Jetline και JET+
- Εύρος διαμέτρων: 45 - 270mm Διαστάσεις: 565 x 412 x 105mm
- 16,100 kg

U.312HJ4PB
978,00 €

ΛΕΒΙΕΔΕΣ



- Σετ με 3 λεβιέδες άσκησης μεγάλης δύναμης
- D.3-7 L = 292 mm
- D.3-12 L = 422 mm
- D.3-18 L = 635 mm
- Παραδίδονται μέσα σε θερμοδιαμορφωμένη θήκη
- 1,791 kg

D.3J3PB
115,00 €

ΔΥΝΑΜΟΚΛΕΙΔΑ



ΚΑΣΤΑΝΙΑ ΠΕΡΙΣΤΡΕΦΟΜΕΝΗ 72 ΟΔΟΝΤΩΝ, ΓΩΝΙΑ ΕΠΑΝΑΦΟΡΑΣ 5°

- Ισχυρή σύσφιξη
- Απαράμιλλη ποιότητα καστανιάς

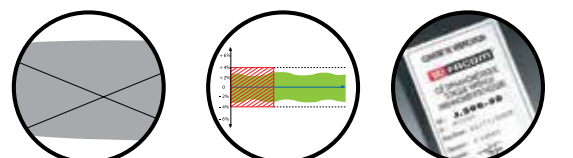

ΒΕΡΝΙΕΡΟΣ ΡΥΘΜΙΣΗΣ ΜΙΚΡΟΜΕΤΡΙΚΟΣ ΜΕ ΣΥΣΤΗΜΑ ΑΣΦΑΛΙΣΗΣ

ΑΚΡΙΒΕΙΑ ±4%

- Σύμφωνα με τα πρότυπα ISO6789 και EN26789
- Ακρίβεια διάρκειας 25000 κύκλων

ΙΔΑΝΙΚΟ ΓΙΑ ΠΙΣΤΟΠΟΙΗΣΗ ISO 9000

- Παραδίδεται με πιστοποιητικό βαθμονόμησης ISO 6789

ΕΠΙΔΟΣΕΙΣ

- Εργοστασιακή ακρίβεια: ±2% Παραδίδεται με πιστοποιητικό βαθμονόμησης κατά ISO 6789
- Περιστρεφόμενη λαβή, αποσπώμενη καστανία
- Καστανία 72 οδόντων Γωνία επαναφορά: 5°
- Μικρομετρικός βερνιέρος: ευανάγνωστος και ακριβής



Το εργαστήριο της FACOM είναι πιστοποιημένο από τη Γαλλική Επιτροπή Πιστοποίησης

ΑΠΛΟ ΚΑΙ ΠΡΑΚΤΙΚΟ

- Αυτόματη απόδευση και επαναρύθμιση

ΚΛΕΙΔΙΑ ΠΡΟΣΑΡΜΟΣΜΕΝΑ ΣΤΑ ΠΡΟΤΥΠΑ ΠΙΣΤΟΠΟΙΗΣΗΣ

- ISO 9000 (αριθμός σειράς, πιστοποιητικό βαθμονόμησης)

Εξαιρετικά μικρό κλειδί. Σταθερή καστανία

Χωρητικότητα N.m Min - Max	Εξάρτημα	Λαβή	Grad. Nm	L mm	Kg	
L 1/4" 1 Q 5	Σταθερή καστανιά	-	0,05	197	0,270	R.306-5PB 257,00 €

Χωρητικότητα N.m Min - Max	L mm	Kg	
L 1/4" 5 Q 25	300	0,505	R.208-25PB 185,00 €
L 3/8" 10 Q 50	357	0,900	J.208-50PB 173,00 €
L 1/2" 20 Q 100	416	1,192	S.208-100PB 348,00 €
L 1/2" 40 Q 200	479	1,412	S.208-200PB 186,00 €
L 1/2" 60 Q 340	632	1,719	S.208-340PB 206,00 €

Μικρομετρικός βερνιέρος

Δυναμόκλειδα με αποσπώμενη καστανία

Χωρητικότητα N.m Min - Max	Εξάρτημα	Λαβή	Grad. Nm	L mm	Kg	
L 1/4" 5 Q 25	9 x 12	-	0,10	270	1,033	R.306A25PB 302,00 €
L 1/2" 20 Q 100	9 x 12	NAI	1,00	455	2,206	S.306A100PB 348,00 €
L 1/2" 40 Q 200	14 x 18	NAI	1,00	535	3,084	S.306A200PB 375,00 €
L 1/2" 70 Q 350	14 x 18	NAI	2,00	730	3,587	S.306A350PB 440,00 €

Χωρητικότητα N.m Min - Max	Εξάρτημα	Λαβή	Grad. Nm	L mm	Kg	
L 3/4" 120 Q 600	14 x 18	-	2,00	945	9,720	K.306A600PB 863,00 €

ΔΥΝΑΜΟΜΕΤΡΙΚΟ ΚΛΕΙΔΙ 3/4", 200 - 100NM



Συσκευασία ασφαλείας με οδηγούς σημείων σύσφιξης

- 100 οδηγούς σημείων σύσφιξης για ατσάλινες ζάντες V 32 mm
- 100 οδηγούς σημείων σύσφιξης για ατσάλινες ζάντες V 33 mm
- 20 οδηγούς σημείων σύσφιξης για ζάντες με κάλυμμα τροχού V 32 mm
- 20 οδηγούς σημείων σύσφιξης για ζάντες με κάλυμμα τροχού V 33 mm

ΠΡΟΣΦΟΡΑ

K.306A1000PB
936,00 €

PODS LOUIRES

ΕΡΓΑΛΕΙΟΦΟΡΟΣ 4 ΣΥΡΤΑΡΙΩΝ – ΕΞΟΠΛΙΣΜΕΝΗ ΜΕ ΕΡΓΑΛΕΙΑ ΦΑΝΟΠΟΙΕΙΟΥ

Πλήρης - Εξειδικευμένη - Οργανωμένη

Εργαλειοφόρος εξοπλισμένος με εργαλεία φανοποιείου + Συλλογή εργαλείων σε 3 συρτάρια

JET.CAR2PB
2.472,00 €

ΣΥΛΛΟΓΗ ΕΡΓΑΛΕΙΩΝ ΦΑΝΟΠΟΙΕΙΟΥ ΣΕ ΘΗΚΕΣ ΑΠΟ ΑΦΡΟΛΕΞ

ΣΥΡΤΑΡΙ 1

Σετ με 12 γερμανοπλύγωνα 440 των 7 - 24 mm + 1 κασετίνα NANO 1/4" με καστανία κλειστού τύπου + σετ με 9 κλειδιά άλλων μακριά με σφαιροειδή κεφαλή των 1,5 - 10 mm + 1 καστανία 1/2" κλειστού τύπου + 18 καρυδάκια 8 - 32 mm + 2 προεκτάσεις + 1 ολισθαίνουσα μανέλα και σταυρό γενικής χρήσης 1/2"

ΣΥΡΤΑΡΙ 2

15 κατασβίδια Protwist® εγκοπής Phillips® και Torx® + 1 εξωκλάας βραχιόνων υαλοκαθαριστήρων + 1 πένσα ξεμονταρίσματος

ΣΥΡΤΑΡΙ 3

1 ψαλίδι γενικής χρήσης + 1 γκαζοτανάλια + 3 πένες (γκριπ, μυτοσίμιπδο ημιστρογγύλο, πλαγιόκοφτης) + 1 σφυρί μηχανικού + 1 ματσόλα με ανταλλακτικά άκρα + 3 ζουμπάδες 4-5-6 mm

Θήκη αφρολέξ XL: Πιάνει 1 ολόκληρο συρτάρι της εργαλειοφόρου σας!

Συλλογή εργαλείων φανοποιείου σε 3 συρτάρια

CM.CAR2PB
1.521,00 €

ΕΡΓΑΛΕΙΟΦΟΡΟΣ

- 1 μεταλλικό καπάκι, εξοπλισμένο με πίνακα και σύστημα ανάρτησης για τα σφυριά και τις ματσόλες (διότρητο για ελεύθερη ανάρτηση κι άλλων εργαλείων) και 2 κολλητήρια αερίου για άνετη χρήση
- 2 πλαϊνές θήκες πτυσσόμενες που ανοίγουν διπλάτα, μεγάλες και ανθεκτικές για τα πιο βαριά εργαλεία (σφήνες, σπάτουλες)
- 3 συρτάρια (2 x 60 mm + 1 x 130 mm) συμβατής χωρητικότητας για τις θήκες τακτοποίησης εργαλείων και 1 βαθύ συρτάρι (270 mm) για την τακτοποίηση αερόκλειδων και άλλων ογκωδών εργαλείων



ΣΥΛΛΟΓΗ ΕΡΓΑΛΕΙΩΝ ΦΑΝΟΠΟΙΕΙΟΥ

Σετ εργαλείων αφαίρεσης αρμών + 1 σφυρί πένας + 1 λαβή για φρεζαρισμένες λίμες + 1 φρεζαρισμένη λίμα + 1 σφυρί δεκάρας + 1 μισόσφυρο επίπεδο + 4 κόντρες + 1 μακριά κουτάλα + σετ με 2 τάκους φανοποιείου

CR.T4XL2PB
948,00 €

Εργαλειοφόρος εξοπλισμένη με εργαλεία φανοποιείου

ΕΡΓΑΛΕΙΑ ΠΑΡΜΠΡΙΖ

Ειδικά για υαλοκαθαριστήρες με ενσωματωμένο ακροφύσιο

Στήριγμα με ειδικό ακροφύσιο

Ολισθαίνοντα ρυθμιζόμενα άγκιστρα

Εξωκλάας βραχίονα υαλοκαθαριστήρα για όλα τα αυτοκίνητα

- Αποφεύγεται η πρόκληση φθορών στο βραχίονα του υαλοκαθαριστήρα κατά την εξώλκευσή του
- Συμβατό με τουλάχιστον το 95% του ευρωπαϊκού στόλου αυτοκινήτων
- Χρωμιωμένη δοκός και άγκιστρα
- Συμβατό με βαρέα οχήματα και αυτοκίνητα

Κιτ εργαλείων για αλλαγή παρμπρίζ

- Περιλαμβάνει:
 - 2 λαβές με 2 ρυθμιζόμενες βεντούζες
 - 1 ιμάντα με καστανία για τη συγκράτηση του παρμπρίζ, μήκους 4m

CR.D10PB
82,00 €

D.28PB
139,00 €

0,267 kg / 1,975 kg

ΘΗΚΗ ΕΡΓΑΛΕΙΩΝ ΦΑΝΟΠΟΙΕΙΟΥ

Περιέχει:

- Λαβή για φρεζαρισμένες λίμες + 1 λίμα
- Καλέμι τελειώσ επίπεδο 26 mm
- Σφυρί για βαθουλώματα Ψ 18 mm
- Σφυρί για εξογκώματα, μέγεθος κεφαλής 30 και 40 mm
- Μισόσφυρο επίπεδο, μέγεθος κεφαλής 50 x 30 mm
- Κόντρα σφήνα 130 x 68 x 25 mm
- Κόντρα πέλαμα αμερικανικού τύπου γωνιοποιημένη και στρογγυλοποιημένη
- Κόντρα σφήνα οροφής 140 x 54 x 55 mm
- Ξύλινη ματσόλα Ψ 50 mm
- Κόντρα γλώσσα 106 x 65 x 26 mm
- Μισόσφυρο ανάγλυφο, μέγεθος κεφαλής 50 x 30 mm
- Μακριά κουτάλα
- 3 φρέζες λοξότμησης Ψ 6 - 8 - 10 mm
- Θήκη για 1 ολόκληρο συρτάρι εργαλειοφόρου μεγέθους XL
- Κενή θήκη: PL679

MOD.CAR2PB
631,00 €

10,601 kg

Ότι χρειάζεστε, βρίσκεται μέσα σε αυτήν τη θήκη

ΣΕΤ ΜΕ ΔΥΟ ΤΑΚΟΥΣ ΦΑΝΟΠΟΙΕΙΟΥ ΑΥΤΟΥΘΜΙΖΟΜΕΝΟΥΣ



- Σετ 2 αυτορυθμιζόμενων τάκων φανοποιείου
- Το μαλακό πέλμα ακολουθεί τέλεια τις καμπύλες του αμαξώματος
- Το κιτ περιλαμβάνει:
 - 1 τάκο CR.SBS μεγέθους 70 x 198 mm
 - 1 τάκο CR.SBL μεγέθους 70 x 396 mm

- mm
- Υποδοχή απορρόφησης Ø 20 mm
- Αντικολλητικό πέλμα συμβατό με όλες τις μάρκες λειαντικών αμαξώματος

CR.SB-J2PB
157,00 €

ΣΕΤ ΜΕ ΔΥΟ ΣΤΑΘΕΡΟΥΣ ΤΑΚΟΥΣ

- Σετ 2 σταθερών τάκων φανοποιείου

CR.SBF-J2PB
131,00 €

ΕΠΑΝΑΦΟΡΤΙΖΟΜΕΝΟ ΣΥΡΡΑΠΤΙΚΟ ΓΙΑ ΠΛΑΣΤΙΚΟ



- Απαραίτητο για την επισκευή των πλαστικών μερών του αμαξώματος
- Θερμαινόμενο σε δύο επίπεδα
- Φωτάκι LED
- Αυτονομία για περίπου 50 συρραπτικούς συνδετήρες
- Παραδίδεται με συλλογή συρραπτικών συνδετήρων
- Διαστάσεις: 355 x 250 x 90 mm
- 1,250 kg

CR.PSCPB
274,00 €

ΣΥΡΡΑΠΤΙΚΟ ΓΙΑ ΠΛΑΣΤΙΚΟ



- Συρραπτικό για πλαστικό: απαραίτητο για την επισκευή των πλαστικών μερών του αμαξώματος
- Γρήγορο ζέσταμα και βαθμηδόν προγραμματισμός θερμοκρασίας
- Χρήση στα 220-240V 50hz
- Παραδίδεται με συλλογή συρραπτικών συνδετήρων
- Διαστάσεις: 310 x 220 x 95 mm
- 1,960W kg

CR.PSPB
219,00 €

ΒΑΣΗ ΤΑΚΤΟΠΟΙΗΣΗΣ ΜΗΧΑΝΙΚΩΝ ΜΕΡΩΝ

ΣΥΝΗΘΕΙΣ ΕΝΑΛΛΑΚΤΙΚΕΣ

- Βάση οργανωμένη σύμφωνα με τη σειρά επισκευών (ISO)

- Απαιτήσεις κατά ISO: μία βάση ανά όχημα, για να μην ανακατευτούν τα εξαρτήματα
- 4 περιστρεφόμενοι τροχοί για εύκολη μετακίνηση γύρω από το όχημα



- Βάση φύλαξης μηχανικών μερών
- Τακτοποίηση των αντικειμένων σε 4 επίπεδα για εύκολη και γρήγορη ανεύρεση κατά τη συναρμολόγηση.
- 2 δοχεία για τα υγρά (νερό, λάδια) για να διατηρείται το συνεργείο καθαρό.
- 2 πλαστικά κουτιά για μικροαντικείμενα (βίδες, παξιμάδια).
- Διαστάσεις: 16,50 x 90 x 60,5 cm
- 46,950 kg

CR.S11PB
585,00 €



- Βάση φύλαξης μερών αμαξώματος
- Για καπό, πόρτες, και εξαρτήματα
- Βάση ασφαλείας (με σύστημα ανάσχεσης πτώσης και σταθεροποίησης κέντρου βάρους κλπ)
- Δεν καταλαμβάνει πολύ χώρο (90 x 60 cm)
- Μέγιστη φέρουσα ικανότητα: 150 kg
- Διαστάσεις: 90 x 60 x 190 cm
- 50,250 kg

CR.S1PB
529,00 €

ΥΠΟΣΤΗΡΙΞΗ



- Βοηθητικό στήριγμα βαφής
- Πολλαπλών θέσεων
- Μεγάλοι τροχοί προσαρμοζόμενοι στις εσχάρες των θαλάμων ψεκασμού
- Διαστάσεις: 1300 x 1200 x 700 mm
- Φέρουσα ικανότητα: 50 kg
- 22,140 kg

CR.P1PB
463,00 €



- Πολυλειτουργικό καθαυτό
- Για εργασία χωρίς σκύψιμο
- Με αφρό για προστασία από γρατζουνιές
- Πολλαπλών εφαρμογών με 4 ρόδες εκ των οποίων οι 2 με φρένο
- Διαστάσεις: 90 x 82 x 93 cm
- 14,500 kg

CR.S7PB
276,00 €

ΜΑΓΝΗΤΙΚΗ ΒΑΣΗ ΓΙΑ ΘΑΛΑΜΟ ΨΕΚΑΣΜΟΥ ΒΑΦΕΙΟΥ



- Ιδανική για βαφή μικρών εξαρτημάτων του αμαξώματος (καπάκια καθρεπτών, βενζίνης κλπ.)
- Πρακτική, διαθέτει μια πένσα και στερεώνεται μαγνητικά στα τοιχώματα του θαλάμου ψεκασμού του βαφείου

CR.SMPPB
35,00 €

ΚΑΡΟΤΣΙ ΣΥΝΕΡΓΕΙΟΥ ΤΡΟΧΗΛΑΤΟ

Πολύ ανθεκτικό με μεγάλα ράφια για



- Εξαιρετικά εύχρηστη μεταλλική λαβή
- 3 μεταλλικά ράφια με προστατευτικά τελειώματα
- 2 διαφορετικές θέσεις για το μεσαίο ράφι
- Πολύ ευκίνητο: 4 τροχοί Ø 125 mm, οι 2 περιστρεφόμενοι, οι 2 σταθεροί, 1 με φρένο
- Μέγιστο στατικό φορτίο: 200 kg
- Διαστάσεις (μαζί με τη λαβή): (Μ x Π x Υ): 859 x 470 x 927 mm
- Ωφέλιμες διαστάσεις ραφιών (Μ x Π): 745 x 455 mm
- Παραδίδεται σε κιβώτιο. Εύκολη και γρήγορη συναρμολόγηση
- 20,000 kg

ROLL.UC3SPB
185,00 €

ΥΔΡΑΥΛΙΚΗ ΕΥΘΥΓΡΑΜΜΙΣΗ

Κιτ υδραυλικής πρέσας 4T

- 1 αντλία χειρός 225 cm3
- 1 έμβολο ώθησης με διαδρομή 100 mm.
- 1 έμβολο ανοίγματος.
- 4 προεκτάσεις 103 - 405 mm
- Κασετίνα με 15 εξαρτήματα, εκ των οποίων 4 προεκτάσεις και 1 έμβολο ανοίγματος
- Σύνδεση με ταχυσυνδέσμους
- Πίεση λειτουργίας 637 bar
- Παραδίδεται σε εργαλειοθήκη υψηλής αντοχής
- Πιστοποίηση CE



CR.4TAPB
263,00 €

Κιτ υδραυλικής πρέσας 10T

- 1 αντλία χειρός 600cm3
- 1 έμβολο ώθησης με διαδρομή 150 mm
- 1 έμβολο ανοίγματος.
- 4 προεκτάσεις 127 - 480mm.
- Κασετίνα με 15 εξαρτήματα, εκ των οποίων 4 προεκτάσεις και 1 έμβολο ανοίγματος
- Σύνδεση με ταχυσυνδέσμους
- Πίεση λειτουργίας 616,5 bar
- Παραδίδεται σε εργαλειοθήκη υψηλής αντοχής με ρόδες.
- Πιστοποίηση CE.



CR.10TAPB
479,00 €

ΠΡΙΤΣΙΝΑΔΟΡΟΙ

Πριτσίναδόρος "Endurance"

- Πολύ ανθεκτικός με νέο ενισχυμένο περίβλημα σώματος για μεγαλύτερη διάρκεια ζωής
- Ελατήριο επαναφοράς
- Παραδίδεται με 3 ακροφύσια και κλειδί σύσφιξης
- Δυνατότητα: Ø 5 mm σε πριτσίνια αλουμινίου Ø 4 mm σε ατσάλινα πριτσίνια



Y.104PB
35,00 €

Πριτσίναδόρος

- Ελατήριο επαναφοράς
- Κλειδί σύσφιξης των προσαρτώμενων ακροφυσίων
- Δυνατότητα: Ø 5 mm σε πριτσίνια αλουμινίου Ø 4 mm σε ατσάλινα πριτσίνια



Y.103BPB
38,00 €

Ø 6,4 mm

- Πριτσίναδόρος "2 mains"
- Για χρήση και με τα δύο χέρια
- Με συλλέκτη κομμένων καρφιών
- Εργονομικές λαβές "comfort"
- Δυνατότητα: Έως και Ø 6,4 mm σε οποιοδήποτε υλικό
- Παραδίδεται με 4 ακροφύσια και κλειδί σύσφιξης για Ø 4 - 5 - 6 - 6,4 mm



Y.116BPB
136,00 €

ΞΥΣΤΡΕΣ

- Σετ με 4 πλαστικές ξύστρες
- Μήκη: 19 - 22 - 25 - 38mm

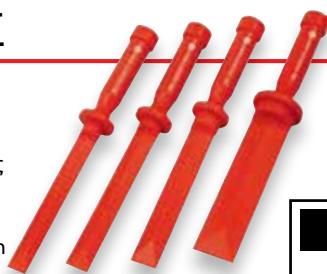

CR.D4PB
25,00 €

- Σετ με 3 ξύστρες από ανοξείδωτο ατσάλι
- Ενισχυμένη επιφάνεια κρούσης
- Λάμα Inox 0.8mm



235.J1PB
35,00 €

ΛΕΒΙΕΔΕΣ ΑΦΑΙΡΕΣΗΣ ΚΛΙΠ ΤΑΠΕΤΣΑΡΙΑΣ



- Σετ με 5 εργαλεία για αφαίρεση
- Κλιπ ταπετσαρίας, διακοσμητικών βεργών και πίνακα οργάνων
- Χωρίς κίνδυνο πρόκλησης φθορών στα αποσυναρμολογούμενα εξαρτήματα

CR.D5PB
28,00 €

ΤΑΚΟΙ ΕΥΘΥΓΡΑΜΜΙΣΗΣ ΝΕΟ



- Βεντάλια με 10 πλαστικούς τάκους του 1 mm έκαστος
- Για βοήθεια στη μέτρηση και τη ρύθμιση του κενού μεταξύ των εξαρτημάτων του αμαξώματος (από 1 έως 10 mm).
- Με δυνατότητα προσαρμογής σε όλες τις θέσεις
- Οι τάκοι εφαρμόζουν πάνω στη βεντούζα ως προστατευτικό σώμα κατά την τοποθέτηση
- Δεν προκαλούν φθορές, δεν χαράσσουν
- Πωλούνται σε ζεύγη

CR.PGCPB
30,00 €

ΣΕΤ ΜΕ 6 ΠΕΝΣΕΣ - ΓΚΡΙΠ ΦΑΝΟΠΟΙΕΙΟΥ



- Για εργασίες συρραφής και συγκόλλησης των εξαρτημάτων του αμαξώματος
- Πολύ μεγάλη τιμιπίδα, πένσα αποσυναρμολόγησης, μεγάλη πένσα, πένσα αποσυναρμολόγησης μικρού όγκου, μικρή πένσα, πένσα με ράμφη κεκαμένα στις 90°

518A.J6PB
225,00 €

ΣΕΤ ΠΛΑΣΤΙΚΩΝ ΛΕΒΙΕΔΩΝ ΝΕΟ



- Για βοήθεια στην αποσυναρμολόγησης πλαστικών εξαρτημάτων, χωρίς κίνδυνο πρόκλησης φθορών
- Με δυνατότητα χρήσης στο εσωτερικό του αυτοκινήτου και στα μικρά εξαρτήματα του κινητήρα
- Σετ αποτελούμενο από 3 λεβιέδες διαφορετικού σχήματος για διάφορες χρήσεις
- Κωδικός πλήρους σειράς προϊόντων CR.DS

CR.LPTPB
15,00 €

ΣΕΓΑ ΚΟΠΗΣ ΑΡΜΩΝ ΠΑΡΜΠΡΙΖ

- Για κοπή των αρμών του παρμπριζ
- 20.000 ταλαντώσεις ανά λεπτό: μείωση του απαιτούμενου χρόνου για αλλαγή του παρμπριζ
- Αθόρυβη εξάτμιση που διώχνει τον αέρα από το χειριστή και το σημείο εργασίας
- Σκανδάλη ασφαλείας που προστατεύει από ακούσια ενεργοποίηση
- Ανθεκτικό σώμα από αλουμίνιο.
- Παραδίδεται με οδηγίες χρήσης, χωρίς λάμα



CAD.P300FPB
230,00 €

ΛΕΙΑΝΤΗΡΕΣ "CONFORT"

- Άνετη, ανθεκτική λαβή με μόνωση από το κρύο
- Με ελεγχόμενη ταχύτητα χωρίς εργαλείο ρύθμισης



Λειαντήρας ευθύς
• Διαστάσεις (Υ x Μ x Μ1): 70 x 160 x 39mm
▲ 0,440 kg
V.DG300FPB
111,00 €



Λειαντήρας ευθύς με προέκταση
• Διαστάσεις (Υ x Μ x Μ1): 70 x 225 x 39mm
▲ 0,664 kg
V.DGE300FPB
131,00 €



Γωνιακός λειαντήρας 90°
• Διαστάσεις (Υ x Μ x Μ1): 75 x 165 x 27mm
▲ 0,555 kg
V.DGA305FPB
131,00 €



Γωνιακός λειαντήρας 120°
• Διαστάσεις (Υ x Μ x Μ1): 68 x 189 x 27mm
▲ 0,560 kg
V.DGA310FPB
131,00 €

ΛΕΙΑΝΤΗΡΑΣ ΣΤΥΛΟ ΑΕΡΟΣ

- Για χάραξη, γυάλισμα λεπτομερειών ή ξύσιμο κατά την εργασία σε μεταλλικές επιφάνειες
- Παραδίδεται σε κασετίνα με εξαρτήματα
- Συμβατός με όλα τα εξαρτήματα διαμέτρου στελέχους 1/8"
- Με σύστημα ελέγχου ταχύτητας περιστροφής
- Ελάχιστη διάμετρος σωλήνα 10 mm - 3/8"
- Μέση κατανάλωση αέρος 28,3 l/ min



V.DGP150FPB
207,00 €

ΕΚΚΕΝΤΡΟ ΤΡΙΒΕΙΟ Ø 150 MM



- Για την προετοιμασία των επιφανειών πριν από το στοκάρισμα και το αστάρωμα
- Τροχιά δίσκου 5mm
- Δυνατότητα σύνδεσης με το κεντρικό σύστημα αναρρόφησης (ηλεκτρική σκούπα)
- Ρυθμιζόμενη ταχύτητα περιστροφής. Μέγιστο rpm: 10 000
- Παραδίδεται σε θήκη από δερματίνη
- Κοχλιοτομημένη υποδοχή: 1/4"

V.252FPB
218,00 €

ΤΡΙΒΕΙΟ ΑΕΡΟΣ ΠΟΛΛΑΠΛΩΝ ΧΡΗΣΕΩΝ



Ταχύτητα: 3500 rpm
Μήκος: 280mm

- Ειδικά μελετημένο για:
- Καθαρισμό βαμμένων μεταλλικών επιφανειών από διάβρωση
- Αφαίρεση αυτοκόλλητων με τη γόμα
- Παραδίδεται σε βαλίτσα με εξαρτήματα (4 μεταλλικές βούρτσες, 2 τροχούς γόμας, δίσκους και κλειδί τοποθέτησης)

V.500FPB
497,00 €

ΣΕΓΑ ΑΕΡΟΣ

- Για λεπτές τομές παραμορφώσεων
- 10 000 ταλαντώσεις ανά λεπτό, για καθαρό και γρήγορο κόψιμο
- Λαβή από καουτσούκ και σώμα αλουμινίου: μόνωση από το κρύο
- Παραδίδεται με 3 λάμες των 10 οδόντων ανά εκατοστό και 3 λάμες 12 οδόντων ανά εκατοστό
- Ανταλλακτικές λάμες:
- Σετ με 6 λάμες των 12 οδόντων ανά εκατοστό: V.770F1
- Σετ με 6 λάμες των 10 οδόντων ανά εκατοστό: V.770F2



V.770FPB
150,00 €

ΡΑΜΠΑ ΦΩΤΙΣΜΟΥ ΕΠΑΝΑΦΟΡΤΙΖΟΜΕΝΗ NEO

Έντονος και διαρκής φωτισμός σε μήκος
μεγαλύτερο του 1m



- Λάμπα για το θάλαμο του κινητήρα. Τοποθετείται κάτω από το καλώ
- Μπορεί να τοποθετηθεί κάτω από την πλαφονιέρα, για να φωτίσει την καμπίνα του αυτοκινήτου

2 ΤΡΟΠΟΙ ΛΕΙΤΟΥΡΓΙΑΣ:

Κανονικός: 1000lm – αυτονομία 4 ωρών

Εντατικός: 2000lm – αυτονομία 2 ωρών

248 λυχνίες LED SMD

- Ένδειξη φόρτισης μπαταρίας
- Μπορεί να χρησιμοποιηθεί με καλώδιο ή μπαταρία
- Ανθεκτικό στα χημικά

Διαστάσεις: 1937 – 2108mm
(επεκτεινόμενοι βραχίονες)

779.UHPB
250,00 €

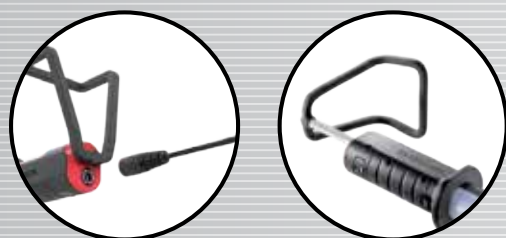
ΛΑΜΠΑ ΕΠΙΘΕΩΡΗΣΗΣ ΑΜΑΞΩΜΑΤΟΣ ΕΠΑΝΑΦΟΡΤΙΖΟΜΕΝΗ NEO

Γλιτώστε τα λάθη στην απόχρωση!

Εφαρμογές: βαφή, γυάλισμα, προετοιμασία περιοχής για εργασία

2 ΤΡΟΠΟΙ ΡΥΘΜΙΣΗΣ ΛΕΙΤΟΥΡΓΙΑΣ:

- 4 500 Kelvin για τις φωτεινές επιφάνειες
- 6 500 Kelvin για τις σκούρες επιφάνειες.

500lm για αυτονομία 3 ωρών

IRC (Δείκτης χρωματικής απόδοσης) : 95.

Οπτική, περιστρεφόμενη, μαγνητική βάση με κρίκο



Όσο ανεβαίνει ο δείκτης χρωματικής απόδοσης (IRC) τόσο το φως προσεγγίζει την ποιότητα του φυσικού φωτός.

Ένας υψηλός δείκτης χρωματικής απόδοσης (IRC) βοηθά τις εργασίες βαφής και τον εντοπισμό ατελειών



779.CMLPB
179,00 €



ΣΥΛΛΟΓΗ 34 ΕΡΓΑΛΕΙΩΝ ΓΙΑ ΕΠΙΔΙΟΡΘΩΣΗ ΑΜΑΞΩΜΑΤΟΣ ΧΩΡΙΣ ΒΑΦΗ

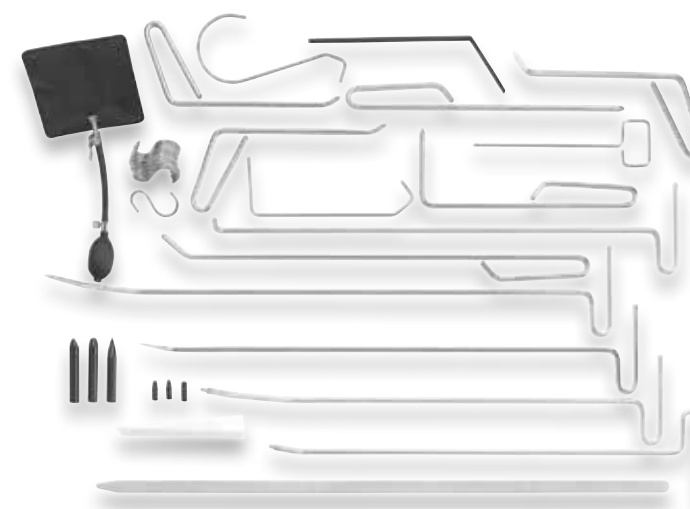

- Κοντοί λεβιέδες
- Μακροί λεβιέδες
- Ευλύγιστες σπάτουλες
- Άκρα από σύνθετο υλικό.
- Σετ 3 χτυπητά από σύνθετο υλικό
- Γάντζοι
- Θήκη τακτοποίησης
- Διαστάσεις: 960 mm x 115 mm x 160 mm
- 8,600 kg



CR.PRKPB
365,00 €

ΚΙΤ ΕΡΓΑΛΕΙΩΝ ΓΙΑ ΕΠΙΔΙΟΡΘΩΣΗ ΑΜΑΞΩΜΑΤΟΣ ΜΕ ΘΕΡΜΟΚΟΛΛΗΣΗ ΧΩΡΙΣ ΒΑΦΗ



- Ειδική κόλλα αμαξώματος που καθαρίζει με οινόπνευμα
- Εύχρηστη
- CR.GPSH εξωλέκας αδράνειας και σετ με 10 μύτες
- CR.GPP βιδωτός εξωλέκας και σετ με 10 μύτες
- 3 σετ με 3 πλαστικά χτυπητά
- CR.GLUE : κουτί κόλλας επιδιόρθωσης αμαξώματος (1 kg) για χρήση με πιστόλι θερμοκόλλησης FACOM E900A

CR.GP-KITPB
230,00 €

ΕΞΩΛΚΕΑΣ ΑΔΡΑΝΕΙΑΣ ΜΕ ΒΕΝΤΟΥΖΑ ΧΕΙΡΟΚΙΝΗΤΗΣ ΑΝΤΛΙΑΣ



- Για έλξη των παραμορφώσεων των μεγάλων επιφανειών
- Για τις επενδύσεις σε πόρτες και επαγγελματικά οχήματα
- Αποσυμπίεση με χειροκίνητη αντλία

CR.SSHPB
201,00 €

ΕΞΩΛΚΕΑΣ ΑΔΡΑΝΕΙΑΣ ΜΕ ΒΕΝΤΟΥΖΑ ΣΥΣΤΗΜΑΤΟΣ VENTURI



- Για έλξη των παραμορφώσεων των μεγάλων επιφανειών
- Για τις επενδύσεις σε πόρτες και επαγγελματικά οχήματα
- Αποσυμπίεση με συμπιεσμένο αέρα συστήματος Venturi

CR.ASHPB
183,00 €

ΡΥΘΜΙΣΤΗΣ ΦΑΝΑΡΙΩΝ ΑΥΤΟΚΙΝΗΤΟΥ

NEO

Απλός και ακριβής

ΔΙΠΛΗ ΟΡΑΤΟΤΗΤΑ ΛΕΪΖΕΡ

- Προηγμένη γραμμή λέιζερ για κάθετη ευθυγράμμιση στα φανάρια του αυτοκινήτου
 - Απλό λέιζερ για την ευθυγράμμιση των φανών
- ΓΙΑ ΧΡΗΣΗ ΣΕ ΚΑΘΕ ΤΥΠΟ ΟΧΗΜΑΤΟΣ ΚΑΙ ΦΑΝΑΡΙΟΥ**

- Για τις λάμπες του φανού μεταξύ 20 και 150cm
 - Συμβατός με φώτα χέρον, LED και αλογόνου
 - Συμβατός επίσης με φώτα Matrix
 - Ρύθμιση φωτών πορείας, ομίχλης
- ΕΝΣΩΜΑΤΩΜΕΝΟ ΨΗΦΙΑΚΟ ΛΟΥΞΟΜΕΤΡΟ**

Έλεγχος της έντασης φωτισμού στα φώτα πορείας και στους προβολείς

ΠΕΡΙΣΤΡΕΦΟΜΕΝΗ ΒΑΣΗ

Ακριβής πλευρική μετατόπιση από τον ένα φανό στον άλλον

ΡΥΘΜΙΣΗ ΚΑΘΕΤΗΣ ΑΠΟΚΛΙΣΗΣ

Σε συνάρτηση με το ύψος του φανού ως -4%

ΓΥΑΛΙΝΟΣ ΣΦΑΙΡΟΕΙΔΗΣ ΦΑΚΟΣ

Καθαρή και ακριβής συγκέντρωση της δέσμης φωτός πάνω στον εσωτερικό πίνακα για τέλεια ρύθμιση



2 YRS



740APB
959,00 €

ΚΑΡΟΤΣΟΓΡΥΛΟΣ ΑΣΦΑΛΕΙΑΣ 2Τ

NEO

ΦΕΡΟΥΣΑ ΙΚΑΝΟΤΗΤΑ 2Τ

- Υδραυλικός γρύλος με διπλά έμβολα
- Μέγιστη ανύψωση 500mm
- Ελάχιστον ύψος σασί 75mm
- Μήκος 706mm



Αποτελεσματικός και καινοτόμος

ΕΝΣΩΜΑΤΩΜΕΝΟ ΜΗΧΑΝΙΚΟ ΣΥΣΤΗΜΑ ΕΜΠΛΟΚΗΣ

- Λειτουργία με ενσωματωμένο ορθοστάτη
- Μηχανικό σύστημα εμπλοκής στα 290mm
- Επιτρέπει την εκτόνωση του υδραυλικού συστήματος σε ανυψωμένη θέση
- Εμποδίζει την ακούσια κάθοδο



2 YRS

ΑΠΟΛΥΤΑ ΑΣΦΑΛΗΣ ΚΑΘΟΔΟΣ

- Βαλβίδα ρύθμισης ταχύτητας καθόδου
- Σύστημα ελέγχου ετοιμότητας χειριστή
- Πετάλι μηχανικής απεμπλοκής

ΠΕΤΑΛΙ ΓΡΗΓΟΡΗΣ ΠΡΟΣΕΓΓΙΣΗΣ

Γρήγορη ανύψωση άνευ φορτίου

ΝΑΪΛΟΝ ΡΟΔΕΣ

- Δεν φθείρουν το πάτωμα του συνεργείου
- Αθόρυβες
- 37,5 kg

DL.200SECJAPB
466,00 €

ΚΑΡΟΤΣΟΓΡΥΛΟΣ ΠΟΛΥΧΡΗΣΤΙΚΟΣ ΓΙΑ ΙΧ & ΜΙΚΡΑ ΦΟΡΤΗΓΑ 3Τ



- Μέγιστη ανύψωση: 465 mm
- Διπλό έμβολο για γρήγορη ανύψωση
- Ελάχιστο ύψος σασί: 133 mm
- Μήκος σασί: 615 mm
- Με προστατευτική επένδυση από καουτσούκ, για να μη φθείρει το σασί του οχήματος
- Σωλήνας εξοπλισμένος με προστατευτικό αφρολέξ
- Αθόρυβες ρόδες από πολυουρεθάνη
- Βαλβίδα υπερφόρτωσης
- Συνολικές διαστάσεις (Μ x Π): 680 x 344 mm
- Συμμορφώνεται με το ευρωπαϊκό πρότυπο EN1494-ASME-PASE
- Δεν χρειάζεται εξαέρωση: έτοιμος προς χρήση
- 30,500 kg

DL.32APB
239,00 €

ΤΡΟΧΗΛΑΤΕΣ ΞΑΠΛΩΣΤΡΕΣ ΣΥΝΕΡΓΕΙΟΥ



- Τροχήλατη ξαπλώστρα συνεργείου
- Διαστάσεις: 101 x 44 x 10 cm
 - Μέγιστη φέρουσα ικανότητα: 150 kg
 - 8,200 kg

DTS.1BPB
107,00 €

- Τροχήλατη ξαπλώστρα συνεργείου
- Διαστάσεις: 101 x 44 x 10 cm
 - Μέγιστη φέρουσα ικανότητα: 150 kg
 - 8,200 kg

DTS.2BPB
166,00 €

ΜΙΚΡΟΣ ΚΑΡΟΤΣΟΓΡΥΛΟΣ ΧΑΜΗΛΟΥ ΠΡΟΦΙΛ 3Τ

Ιδανικός για χαμηλά οχήματα με μικρή απόσταση από το έδαφος ή πισσαρισμένα



- Μέγιστη ανύψωση: 533 mm
- Ελάχιστο ύψος σασί: 100 mm
- Μήκος σασί: 688 mm
- Με πετάλι γρήγορης προσέγγισης και διπλό έμβολο
- Με ρύθμιση ταχύτητας καθόδου
- Παραδίδεται με προστατευτική επένδυση από ατσάλι και καουτσούκ, για να μη φθείρει το σασί του οχήματος
- Αθόρυβες ρόδες από πολυουρεθάνη
- Συνολικές διαστάσεις (Μ x Π): 778 x 375 mm
- Συμμορφώνεται με το ευρωπαϊκό πρότυπο EN1494-ASME-PASE
- Δεν χρειάζεται εξαέρωση: έτοιμος προς χρήση
- 42 kg

DL.3CLPPB
368,00 €

ΜΙΚΡΟΣ ΚΑΡΟΤΣΟΓΡΥΛΟΣ ΧΑΜΗΛΟΥ ΠΡΟΦΙΛ 2Τ

- Ιδανικός για χαμηλά οχήματα σε μικρή απόσταση από το έδαφος ή εξοπλισμένα με προστατευτικό κάλυμμα για το σασί
- Μέγιστη ανύψωση: 505 mm
- Ελάχιστο ύψος σασί: 75 mm
- Μήκος σασί: 675 mm
- Με πετάλι γρήγορης ανύψωσης και διπλό έμβολο
- Με ρύθμιση της ταχύτητας καθόδου
- Παραδίδεται με προστατευτική επένδυση από ατσάλι και καουτσούκ, για να μη φθείρει το σασί του οχήματος
- Αθόρυβες ρόδες από πολυουρεθάνη
- Συνολικές διαστάσεις (Μ x Π): 762 x 350 mm
- Συμμορφώνεται με το ευρωπαϊκό πρότυπο EN1494-ASME-PASE
- Δεν χρειάζεται εξαέρωση: έτοιμος προς χρήση
- 32,500 kg

DL.2LPPB
354,00 €

ΚΑΡΟΤΣΟΓΡΥΛΟΙ ΑΛΟΥΜΙΝΙΟΥ 1,5Τ ΚΑΙ 2,5Τ NEO

- Υδραυλικός γρύλος με διπλά έμβολα
- Πλαϊνή λαβή για εύκολη τοποθέτηση
- Περίπου 20% πιο ελαφρύς από έναν ατσάλινο γρύλο

ΒΑΛΒΙΔΑ ΑΣΦΑΛΕΙΑΣ

- Εμποδίζει την υπερφόρτωση
- Προστατεύει το υδραυλικό σύστημα

ΦΕΡΟΥΣΑ ΙΚΑΝΟΤΗΤΑ 1,5Τ

- Μέγιστη ανύψωση 360 mm
- Ελάχιστον ύψος σασί 90 mm
- 14 kg

DL.15ALPB
299,00 €



Ελαφρύς, πολυλειτουργικός και εύχρηστος

ΦΕΡΟΥΣΑ ΙΚΑΝΟΤΗΤΑ 2,5Τ

- Μέγιστη ανύψωση 459 mm
- Ελάχιστον ύψος σασί 100 mm
- 26 kg

DL.25ALPB
383,00 €

GARANTIE
GUARANTEE
2 YRS

ΚΑΡΟΤΣΟΓΡΥΛΟΙ ΑΛΟΥΜΙΝΙΟΥ 5Τ ΚΑΙ 10Τ NEO

ΣΤΙΒΑΡΟΣ ΜΕ ΠΕΤΑΛΙ ΑΜΕΣΗΣ ΠΡΟΣΕΓΓΙΣΗΣ
Γρήγορη ανύψωση χωρίς προσπάθεια

ΡΥΘΜΙΖΟΜΕΝΟΣ ΜΟΧΛΟΣ ΠΡΟΣΑΝΑΤΟΛΙΣΜΟΥ
3 θέσεις : 90°, 135° και 180°

ΕΛΕΓΧΟΜΕΝΗ ΚΑΘΟΔΟΣ
• Χειροκίνητος διακόπτης
• Ατσάλινοι τροχοί

Στιβαροί και αξιόπιστοι

ΔΥΝΑΜΙΚΟΤΗΤΑ 5Τ

- Ελάχιστη ανύψωση: 150 mm
- Μέγιστη ανύψωση: 685 mm
- Μήκος: 1506 mm
- 89 kg

DL.PL5PB
779,00 €



ΔΥΝΑΜΙΚΟΤΗΤΑ 10Τ

- Ελάχιστη ανύψωση: 150 mm
- Μέγιστη ανύψωση: 525 mm
- Μήκος: 1630 mm
- 129 kg

DL.PL10APB
1.079,00 €



GARANTIE
GUARANTEE
2 YRS

ΓΡΥΛΟΙ ΑΕΡΟ - ΥΔΡΑΥΛΙΚΟΙ

Εύρωστη κατασκευή

- Μακριά, πτυσσόμενη λαβή
- 2 μεγάλες ρόδες για καλύτερη μετακίνηση
- Έλεγχος αέρα από τη λαβή
- Λαβή με δυνατότητα ανάκλισης σε 3 θέσεις
- Παραδίδεται με 2 αντάπτορες των 60 mm και των 120 mm για διευκόλυνση της πρόσβασης στο σημείο ανύψωσης
- Συμμορφώνεται με το ευρωπαϊκό πρότυπο EN1494-ASME-PASE



15-30 T

- 2 επίπεδα: 70// 75
- 15 T: ανύψωση 296mm
- 30 T: ανύψωση 221mm
- 48 kg

DL.1530CPB
1395,00 €



10-25-50 T

- 3 επίπεδα: 70// 55 // 85
- 10 T: ανύψωση 361 mm
- 25 T: ανύψωση 276 mm
- 50 T: ανύψωση 221 mm
- 65 kg

DL.1050PB
2219,00 €



ΓΡΥΛΟΣ ΑΕΡΟΣ 2Τ NEO

Ελαφρύς, γρήγορος και

ΒΑΛΒΙΔΑ ΑΣΦΑΛΕΙΑΣ
Αυτόματη εξαέρωση σε περίπτωση συμπίεσης

ΔΥΝΑΜΙΚΟΤΗΤΑ 2Τ

- Γρύλος δύο επιπέδων
- Μέγιστη ανύψωση: 300 mm
- Ελάχιστη ανύψωση: 150 mm
- Γρήγορη και ελεγχόμενη ανύψωση χάρη στη βαλβίδα αέρος
- Λειτουργική πίεση 6 -9 bar
- 16 kg

GARANTIE
GUARANTEE
2 YRS

DL.2A2LPB
599,00 €



ΣΕΤ 2 ΤΡΟΧΗΛΑΤΩΝ ΥΔΡΑΥΛΙΚΩΝ ΓΡΥΛΩΝ



- δανικοί για μετακίνηση οχημάτων μέσα στο συνεργείο
- Δυναμικότητα: 680kg
- Τροχοί στήριξης από αλουμίνιο
- Διαστάσεις μεταξύ τροχών στήριξης: 280 mm - 540 mm
- Να μην χρησιμοποιείται για ρυμούλκηση οχήματος

CR.12HPB
548,00 €

ΖΕΥΓΗ ΤΡΙΠΟΔΩΝ 3Τ ΚΑΙ 6Τ

- Οδοντωτό σύστημα υψηλής ποιότητας
- Πείρος ασφάλισης για διπλή ασφάλεια
- Πείρος ασφάλισης αναρτημένος στον ορθοστάτη
- Μεγάλη σταθερότητα: πέλματα βάσης συγκολλημένα εξωτερικά
- Πολύ γερή κατασκευή
- Πιστοποιητικό TUV, GS



3Τ και 6Τ

3Τ

- 10 θέσεις ρύθμισης: 300 – 427 mm
- Διαστάσεις πέλματος: 207 x 88 mm
- 7 kg

DL.C3PB
65,00 €

6Τ

- 13 θέσεις ρύθμισης: 400 – 620 mm
- Διαστάσεις πέλματος: 285 x 250 mm
- 14 kg

DL.C6PB
117,00 €

ΖΕΥΓΟΣ ΤΡΙΠΟΔΩΝ ΒΑΡΕΩΝ ΟΧΗΜΑΤΩΝ 22Τ

Βαρέων οχημάτων 22Τ



- Πείρος ασφάλισης αναρτημένος στον ορθοστάτη με συρματοσχοινο
- Μεγάλη βάση για μεγάλη σταθερότητα (250 x 250mm)
- Πολύ γερή κατασκευή
- 5 θέσεις ρύθμισης: 310 – 500 mm
- Διαστάσεις πέλματος: 250 x 250 mm
- Πιστοποίηση κατά ASME, PASE
- 27,500 kg

DL.PL22APB
316,00 €

ΓΡΥΛΟΙ ΜΠΟΥΚΑΛΑ – ΕΝΙΣΧΥΜΕΝΗ ΣΕΙΡΑ



ΔΙΑΣΤΑΣΕΙΣ

DL.2BTIPB	118	78	52	117	2	0,700	2,4
DL.5BTIPB	142	92	70	122	5	150	3,7
DL.8BTIPB	157	98	72	124	8	200	5,6
DL.12BTIPB	173	119	80	150	12	370	8,0
DL.20BTIPB	293	144	0	160	20	620	13
DL.30BTIPB	202	150	0	165	30	830	18,4

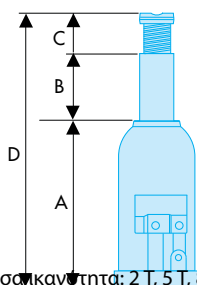

- Φέρουσα ικανότητα: 2 Τ, 5 Τ, 8 Τ, 12 Τ, 20 Τ, 30 Τ
- Σχεδιασμένα για εντατική, επαγγελματική χρήση
 - Γρύλοι με μεγάλη συγκολλημένη βάση, ρυθμιζόμενοι με κάθετο άξονα: μεγαλύτερη αντοχή, μείωση των κινδύνων διαφυγής
 - Με άξονα αντλίας και γρύλο θερμικά επεξεργασμένο και με μεταλλικό φινιρίσμα
 - Με δυνατότητα οριζόντιας χρήσης ως προωθητικός γρύλος
 - Συμμορφώνεται με τις προδιαγραφές της ευρωπαϊκής Οδηγίας 2006/42/EK

2 Τ	DL.2BTIPB	48,00 €
5 Τ	DL.5BTIPB	68,00 €
8 Τ	DL.8BTIPB	93,00 €
12	DL.12BTIPB	122,00 €
20	DL.20BTIPB	159,00 €
30	DL.30BTIPB	209,00 €

ΓΡΥΛΟΣ ΡΟΔΑΣ ΤΡΑΚΤΟΡΑ

NEO

Πρακτικός και ασφαλής



ΦΕΡΟΥΣΑ ΙΚΑΝΟΤΗΤΑ 1,5Τ

- Επιτρέπει το χειρισμό ρόδας διαμέτρου 1- 2,20 m και πάχους 80 mm

ΜΠΑΡΑ ΑΣΦΑΛΙΣΗΣ

Εμποδίζει τη ρόδα να κυλίσει από τη θέση της

ΡΟΔΕΣ ΤΟΠΟΘΕΤΗΜΕΝΕΣ ΣΕ ΡΟΥΛΕΜΑΝ

Δίνουν στις ρόδες τη δυνατότητα περιστροφής

ΑΝΑΣΤΡΟΦΕΑΣ ΑΝΟΔΟΥ/ ΚΑΘΟΔΟΥ ΜΕ ΠΟΔΟΜΟΧΛΟ

ΠΕΡΙΣΤΡΕΦΟΜΕΝΕΣ ΡΟΔΕΣ ΜΕ ΦΡΕΝΟ

- Τοποθετημένες πάνω σε ρουλεμάν για διευκόλυνση της ασφαλούς μετακίνησης του γρύλου
- Βελτιωμένη κινητικότητα χάρη στο μοχλοβραχίονα



2 YRS

DL.1500PB
1.199,00 €

ΓΕΡΑΝΑΚΙ 1 Τ

NEO



ΦΕΡΟΥΣΑ ΙΚΑΝΟΤΗΤΑ 1000 KG

- 4 θέσεις ρύθμισης: 500 kg, 600 kg, 850 kg, 1000 kg
- Μέγιστη ανύψωση 1365mm
- Χρωμιωμένο αντιδιαβρωτικό έμβολο

ΕΝΙΣΧΥΜΕΝΟ ΣΑΣΙ

Τετράγωνη βάση για καλύτερη διαχείριση των φορτίων που στοιβάζονται σε παλέτες ευρωπαϊκού τύπου

ΠΑΡΑΚΑΜΠΤΗΡΙΑ ΒΑΛΒΙΔΑ

Αποτρέπει τις υπερβολικές πιέσεις κατά την άνοδο / κάθοδο του γρύλου

ΕΛΕΓΧΟΜΕΝΗ ΚΑΘΟΔΟΣ

Με τροχίσκο ελέγχου κύλισης για έλεγχο της ταχύτητας καθόδου και μεγαλύτερη ασφάλεια



2 YRS

DL.500EUPB
683,00 €

ΤΡΟΧΗΛΑΤΗ ΒΑΣΗ ΑΠΟΜΑΚΡΥΝΣΗΣ ΡΟΔΑΣ

NEO

ΦΕΡΟΥΣΑ ΙΚΑΝΟΤΗΤΑ 250 KG

Επιτρέπει το χειρισμό ρόδας διαμέτρου 6.5 "- 2,25"

Πρακτικός και ασφαλής

ΡΟΔΕΣ ΤΟΠΟΘΕΤΗΜΕΝΕΣ ΣΕ ΡΟΥΛΕΜΑΝ

Δίνουν στις ρόδες τη δυνατότητα περιστροφής

ΙΣΟΡΡΟΠΙΑ

- Ισοκατανομή φορτίων για κάθετο στοιβάγμα
- Εργονομική λαβή
- Ρόδες στηριζόμενες σε προεκτεταμένους βραχίονες



2 YRS

DL.275PB
191,00 €

ΣΑΣΜΑΝΟΓΡΥΛΟΣ 1T

NEO

ΔΥΝΑΜΙΚΟΤΗΤΑ 1T

- Ενισχυμένο πλαίσιο τοποθετημένο πάνω σε τέσσερις περιστρεφόμενους τροχούς, εκ των οποίων οι δύο με φρένο
- Έμβολο χρωμιωμένο για αντιδιαβρωτική προστασία

ΑΝΑΚΛΙΝΟΜΕΝΗ ΚΕΦΑΛΗ ΜΕ ΤΡΟΧΟΥΣ ΡΥΘΜΙΣΗΣ

- Επιτρέπει τη ρύθμιση του ανυψούμενου φορτίου σε δύο άξονες
- Αλυσίδες ασφαλείας

ΥΔΡΑΥΛΙΚΟ ΠΕΤΑΛΙ

ΛΑΒΗ ΧΕΙΡΙΣΜΟΥ

Διευκολύνει τη μετακίνηση του γρύλου



Στιβαρός και δυνατός



Ελάχιστη ανύψωση: 895 mm
Μέγιστη ανύψωση: 1820 mm
Διαστάσεις βάσης στήριξης σασμάν: 945 x 790 mm



2 YRS

DL.1000PB

827,00 €

ΣΑΣΜΑΝΟΓΡΥΛΟΣ 0,5T

- Ανύψωση: 160 mm – 1960 mm
- Πετάλι ανύψωσης
- Βαλβίδα υπερφόρτωσης
- Αναστρεφόμενη βάση στήριξης
- Παραδίδεται πατιναρισμένος με καουτσούκ για προστασία των μηχανικών οργάνων
- Βάση στήριξης με οπές για ανάρτηση αντικειμένων

32 kg



DL.50PB

366,00 €

DL.1GPPB

501,00 €

ΓΕΡΑΝΑΚΙ ΣΥΝΕΡΓΕΙΟΥ ΠΤΥΣΣΟΜΕΝΟ 1T



- Ανάπτυξη του ανυψωτικού βραχίονα χωρίς εργαλείο
- Περιστροφή 270° διπλής λειτουργίας για γρήγορη ανύψωση
- Εύκολη εκκίνηση, πίσω τροχοί περιστροφικοί
- Συνθετικοί τροχοί για μείωση του θορύβου κατά την κύλιση
- Δυναμικότητα: 1T
- 3 θέσεις: 500, 750, 1000 kg
- Διαστάσεις πλήρους έκτασης: 450 x 1520 x 978 mm
- Διαστάσεις σε αναδίπλωση: 450 x 460 x 1480 mm
- Ελάχιστο / μέγιστο μήκος βραχίονα: 770 – 1030 mm
- Ελάχιστη / μέγιστη ανύψωση: 147 – 2500 mm
- Καταλαμβάνει στο έδαφος: 1520 mm
- Πιστοποίηση CE: γερανός εξοπλισμένος με βαλβίδα υπερφόρτωσης

80 kg

ΠΡΕΣΕΣ ΣΥΝΕΡΓΕΙΟΥ

NEO

ΥΔΡΑΥΛΙΚΗ ΠΡΕΣΑ 15, 20, 30 Η 50T

- Χειροκίνητος μοχλός + πετάλι (χειροκίνητος μοχλός αποκλειστικά για την πρέσα πάγκου 15T W.415WBAPB)
- Πρέσα ρυθμιζόμενη από το πλάι

ΠΑΓΚΟΣ ΡΥΘΜΙΖΟΜΕΝΟΣ ΚΑΘ' ΎΨΟΣ

- Ενσωματωμένο βαρούλκο πρέσας 50T W.450PB

ΔΥΝΑΤΟΤΗΤΑ ΣΤΕΡΕΩΣΗΣ ΣΤΟ ΕΔΑΦΟΣ

ΜΕ ΕΞΑΡΤΗΜΑΤΑ

- Παραδίδεται με ζεύγος αναστρεφόμενων V και ένα πλήρες σετ εμβόλων σε πλαίσιο

*** ΠΛΗΡΕΣ ΣΕΤ ΕΜΒΟΛΩΝ**

Ø mm	L mm	t maxi.
12	60	3
16	60	8
18	85	12
20	85	14
22	85	16
25	110	18
30	110	20



2+1 YRS

Μικρού όγκου και πανίσχυρες

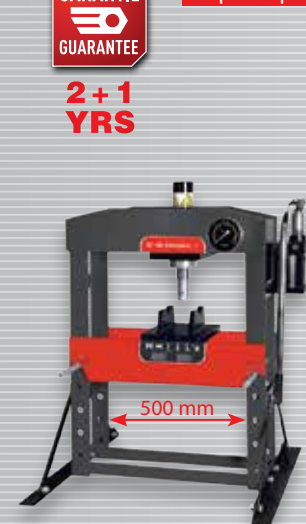

- Πρέσα πάγκου 15T
- ΔΙΑΔΡΟΜΗ ΠΡΕΣΑΣ: 160mm
- ΠΛΕΥΡΙΚΗ ΔΙΑΔΡΟΜΗ: 169mm
- Διαστάσεις (Μ x Π x Υ) : 700 x 540 x 965 mm

W.415WBAPB

719,00 €

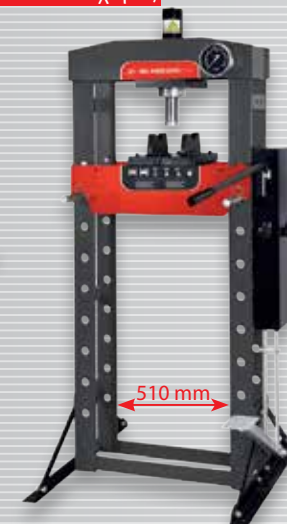

- Πρέσα 20T
- ΔΙΑΔΡΟΜΗ ΠΡΕΣΑΣ: 185mm
- ΠΛΕΥΡΙΚΗ ΔΙΑΔΡΟΜΗ: 179mm
- Διαστάσεις (Μ x Π x Υ) : 730 x 560 x 1 626 mm

W.420PB

1.079,00 €

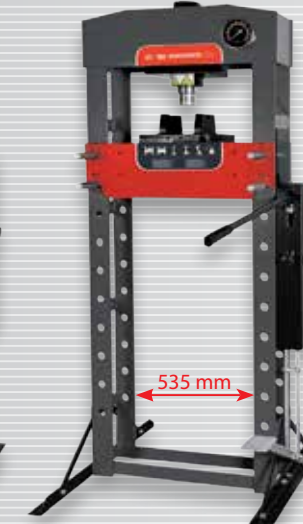

- Πρέσα 30T
- ΔΙΑΔΡΟΜΗ ΠΡΕΣΑΣ: 150mm
- ΠΛΕΥΡΙΚΗ ΔΙΑΔΡΟΜΗ: 200mm
- Διαστάσεις (Μ x Π x Υ) : 795 x 700 x 1 830 mm

W.430PB

1.439,00 €

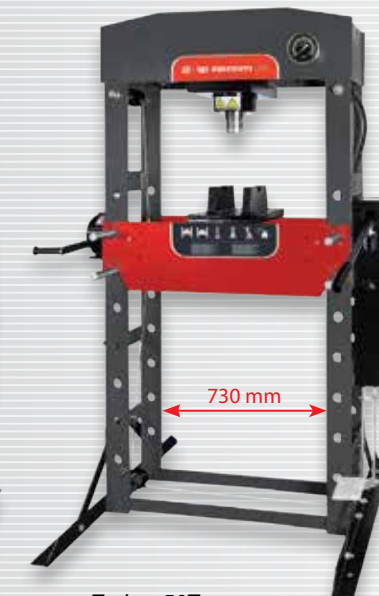

- Πρέσα 50T
- ΔΙΑΔΡΟΜΗ ΠΡΕΣΑΣ: 200mm
- ΠΛΕΥΡΙΚΗ ΔΙΑΔΡΟΜΗ: 245mm
- Διαστάσεις (Μ x Π x Υ) : 1 030 x 800 x 1 877 mm

W.450PB

2.399,00 €

ΠΡΟΣΤΑΤΕΥΤΙΚΟ ΠΛΕΓΜΑ ΓΙΑ ΠΡΕΣΕΣ

NEO

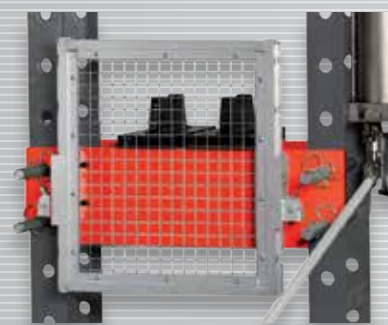

Απλό και ασφαλές

- Για πρέσες 20T, 30T, 50T
- Πλέγμα προστασίας εγκατεστημένο σε πλαίσιο ρυθμιζόμενο καθ' ύψος

ΓΙΑ ΠΡΕΣΕΣ :

W.PROTECT20PB

W.420PB

131,00 €

W.PROTECT30PB

W.430PB

143,00 €

W.PROTECT50PB

W.450PB

155,00 €

ΑΕΡΟΚΛΕΙΔΟ ΑΛΟΥΜΙΝΙΟΥ 1/2" NEO

Βελτιωμένη απόδοση και εργονομία

ΑΜΟΝΙ ΣΦΥΡΗΛΑΤΗΜΕΝΟ ΕΝ ΘΕΡΜΩ

ΒΕΛΤΙΩΜΕΝΟ ΣΧΕΔΙΟ ΣΚΑΝΔΑΛΗΣ

ΕΡΓΟΝΟΜΙΚΗ ΛΑΒΗ

Από χυτό καουτσούκ που την καθιστά ακόμη πιο εύχρηστη



ΔΙΠΛΟ ΣΦΥΡΙ

Ιδανικό για πιο δύσκολες εφαρμογές

ΒΕΛΤΙΩΜΕΝΟ ΜΟΤΕΡ

Προσφέρει μέγιστη ροπή 1350 Nm (έναντι των 1015 Nm του προηγούμενου μοντέλου)

ΔΙΑΚΟΠΤΗΣ ΑΝΑΣΤΡΟΦΗΣ

Εύχρηστος ακόμα και με γάντια

ΣΧΕΔΙΑΣΜΕΝΟ ΑΠΟ ΤΗ FACOM



2 YRS

NS.1400FPB

238,80 €

ΚΡΟΥΣΤΙΚΑ ΕΡΓΑΛΕΙΑ FACOM, ΜΕΛΕΤΗΜΕΝΑ ΓΙΑ ΥΨΗΛΕΣ ΑΠΑΙΤΗΣΕΙΣ

ΑΛΟΥΜΙΝΙΟ

NS.1600FPB
860 N.m

NS.2500GPB
950 N.m

NS.1400FPB
1 350 N.m

NS.3100GPB
1 600 N.m

ΣΥΝΘΕΤΟ

NS.3500GPB
1898 N.m

TITANIO

NK.3000FPB
2 115 N.m

NK.2000F2PB
1 700 N.m

NM.1000F2PB
3 500 N.m

NM.3000LFPB
3390 N.m
Μακρύ βλήτρο

NM.3000FPB
3390 N.m
Κοντό βλήτρο

NM.3030LFPB
3390 N.m
Μακρύ βλήτρο

NM.3030FPB
3390 N.m
Κοντό βλήτρο

• 860 N.m
• 1/2"
• 1,3 kg
NS.1600FPB
238,00 €

• 950 N.m
• 1/2"
• 1,7 kg
NS.2500GPB
241,00 €

• 1350 N.m
• 1/2"
• 2,6 kg
NS.1400FPB
208,00 €

• 1600 N.m
• 1/2"
• 2,5 kg
NS.3100GPB
233,00 €

• 1898 N.m
• 1/2"
• 2,7 kg
NS.3500GPB
281,00 €

• 1700 N.m
• 3/4"
• 3,9 kg
NK.2000F2PB
648,00 €

• 2115 N.m
• 3/4"
• 3,0 kg
NK.3000FPB
755,00 €

• 4068 N.m
• 1"
• 10,3 kg
NM.1000F2PB
748,00 €

• 3390 N.m
• 1" μακρύ βλήτρο
• 7,390 kg
NM.3000LFPB
1.022,00 €

• 3390 N.m
• 1" μακρύ βλήτρο
• 6,890 kg
NM.3000FPB
1.022,00 €

• 3390 N.m
• 1" μακρύ βλήτρο
• 9,070 kg
NM.3030LFPB
1.040,00 €

• 3390 N.m
• 1" μακρύ βλήτρο
• 8,070 kg
NM.3030FPB
1.040,00 €

ΚΡΟΥΣΤΙΚΟ ΑΕΡΟΚΛΕΙΔΟ ΠΕΤΑΛΟΥΔΑ C3/8"

ΠΡΟΣΦΟΡΑ

14 καρυδάκια



Εξαιρετικά μικρού όγκου

- Χρήση:
- Χωράει στα πιο δυσπρόσιτα σημεία
 - Αποσυαρμολόγηση κιβωτίων ταχυτήτων, κάρτερ, κονσολών...
 - Ελαφρύ
 - 3 θέσεις ρύθμισης ροπής
 - Προοδευτικός αναστροφέας του ενός χεριού
 - Μηχανισμός κρούσης με δίδυμα σφυριά
 - Ροπή ολίσθησης: 120 Nm
 - Παραδίδεται σε κασετίνα με 14 κρουστικά καρυδάκια 3/8" των 6 - 19 mm
 - 1,713 kg



NJ.14F2PB
188,00 €

ΑΘΟΥΒΟ ΑΕΡΟΚΛΕΙΔΟ ΑΦΑΙΡΕΣΗΣ ΒΑΛΒΙΔΩΝ



Παρακολουθήστε το βίντεό μας από το κινητό σας τηλέφωνο

Τέλος στο θόρυβο!



< 85 dB(A)



- Διατηρεί το επίπεδο θορύβου < 85 dB(A) σύμφωνα με το γαλλικό κώδικα εργασίας και την ευρωπαϊκή Οδηγία 2003/10/ΕΚ
- Ασφάλεια έναντι του κινδύνου εκτίναξης της βαλβίδας ή σωματιδίων σκόνης
- Δεν μειώνει την ταχύτητα αποφύσησης (ξεφούσκωμα βαλβίδας)
- Συμβατό με όλα τα μεγέθη ελαστικών (ιδίως των ελαστικών βαρέων οχημάτων)
- 0,101 kg

DR.SILHPB
50,00 €

ΚΡΟΥΣΤΙΚΟ ΑΕΡΟΚΛΕΙΔΟ ΓΩΝΙΑΚΟ



Προφυλακτήρας για αυξημένη διάρκεια ζωής

Άνετη, μαλακή και εργονομική λαβή στον μικρό όγκο κρουστικό μηχανισμό

Το ελατήριο τριβής συγκρατεί αποτελεσματικά το καρυδάκι επιτρέποντας την εύκολη αλλαγή του

Δακτύλιος αναστροφής φοράς προσέγγισης

Προοδευτική σκανδάλη για ακριβή έλεγχο

Η ισχύς ενός κρουστικού αερόκλειδου συνδυασμένη με την προσαρμολογία μιας καστανίας!

Γωνιακό κρουστικό αερόκλειδο z1/2"
• Πανίσχυρο και εύρωστο μηχανισμός κρούσης που αποδίδει ροπή 230 Nm

NS.A1700F2PB
314,00 €

ΚΑΣΤΑΝΙΑ ΠΑΛΜΙΚΗ C1/4"

- Για πολύ περιορισμένους χώρους
- Χρήσεις: θάλαμος κινητήρα και στροφάλου (κάρτερ), σύστημα διανομής καυσίμου, πίνακας οργάνων, φάτνωμα του αμαξώματος
 - Καστανία κλειστού τύπου: αποτρέπει τη διασπορά σκόνης και ξένων σωματιδίων που θα μπορούσαν να προκαλέσουν βλάβη στο μηχανισμό
 - Μέγιστη ροπή: 27 Nm
 - Μήκος: 136 mm
 - 0,660 kg



136 mm

VR.R127PB
165,00 €

27

Μικρή και γρήγορη

ΚΑΡΟΥΛΙ ΣΩΛΗΝΩΝ ΑΕΡΟΣ

Προσαρμόζεται τέλεια σε πολύ αεροβόρα εργαλεία



- Χρήση:
- Μεγάλης αντοχής ελατήριο επαναφοράς δοκιμασμένο σε τουλάχιστον 20000 κύκλους λειτουργίας
 - Σωλήνας 15, m + 1
 - Πίεση: 15 bar
 - Διαστάσεις σωλήνα 10mm
 - 7,663 kg

N.709PB
327,00 €

ΚΡΟΥΣΤΙΚΟ ΔΡΑΠΑΝΟ ΜΕ ΑΥΤΟΜΑΤΟ ΚΥΛΙΝΔΡΟ ΔΙΑΤΡΗΣΗΣ

Mandrin Ø 10 mm



Για τη συντήρηση αυτοκινήτου και αμαξώματος, τοποθέτηση πινακίδων κυκλοφορίας, εξαρτημάτων...

- Αυτόματος μεταλλικός κύλινδρος διάτρησης
- Ταχύτητα εν κενώ: 280 rpm
- Μέση κατανάλωση αέρος: 124 l/min
- Κοχλιοτομημένη υποδοχή: 1/4"
- Λειτουργική πίεση: 6,2 bar
- Ισχύς κινητήρα: 0,45 kW
- 1,661 kg

V.103MFPB
230,00 €

ΚΑΣΤΑΝΙΑ C1/2" ΜΙΚΡΟΥ ΟΓΚΟΥ

- Για τη συντήρηση αυτοκινήτων, βαρέων οχημάτων και αμαξωμάτων
- Καστανία κλειστού τύπου: αποτρέπει τη διασπορά σκόνης και ξένων σωματιδίων που θα μπορούσαν να προκαλέσουν βλάβη στο μηχανισμό
 - Τύπος κεφαλής: κλειστός
 - Μέγιστη ροπή: 136 Nm
 - Ταχύτητα εν κενώ: 280 rpm
 - Μήκος: 261 mm
 - 1,410 kg



261 mm

VR.S3136PB
213,00 €

136 N.m.

ΚΡΟΥΣΤΙΚΟ ΜΠΟΥΛΟΝΟΚΛΕΙΔΟ 1/2" ΕΠΑΝΑΦΟΡΤΙΖΟΜΕΝΟ

Μικρό και ελαφρύ

- Κρουστικό Μπουλονόκλειδο 1/2" Μικρό (Ultra- Compact) 10,8V
- Παραδίδεται σε υφασμάτινη εργαλειοθήκη PROBAG και περιλαμβάνει:
 - 1 μικρό κρουστικό μπουλονόκλειδο 1/2"
 - 2 μπαταρίες 2,0 Ah 10,8V
 - 1 φορτιστή πολλαπλών τάσεων 10,8V - 18V
 - 1,3 kg



1,3 kg

CL3.C10SD2PB
353,00 €

3 ταχύτητες Μοτέρ χωρίς

- Μπουλονόκλειδο 1/2" Μεγάλης Ισχύος 18V 5,0 Ah
- Μοτέρ χωρίς ψήκτρες
 - Σώμα και μπαταρίες από υλικό ανθεκτικό σε γρέζια, λάδια, διαλύτες που χρησιμοποιούνται σε συνεργεία κλπ.
 - 3 ταχύτητες για προσέγγιση χωρίς υπερβολική ροπή στην ταχύτητα 1* (προοδευτική σκανδάλη)
 - Μέγιστη ροπή 950Nm, ροπή εκκίνησης 1625Nm
 - Μπαταρία τεχνολογίας DEWALT και εφεδρική μπαταρία επίσης DEWALT
 - Παραδίδεται σε αδιάβροχη και αντικραδασμική βαλίτσα εργαλείων με δύο μπαταρίες ιόντων λιθίου DEWALT 18V 5,0 Ah και έναν φορτιστή
 - 3,3 kg



CL3.CH18SP2PB
600,00 €

*Κλείνει εντός δευτερολέπτου < 90Nm, αναγκαία τριβή δυναμόκλειδου

Πανίσχυρο και εντελώς αυτόνομο

- Κρουστικό Μπουλονόκλειδο 1/2" Μικρό 18V 2,0 Ah
- Συμπαγής σχεδιασμός μηχανισμού κρούσης που αποδίδει 510Nm
 - Ιδανικό για περιορισμένους χώρους (θόλος τροχού, ψαλίδια, φρένα, αρμοί κλπ.)
 - Σώμα και μπαταρίες από υλικό ανθεκτικό σε γρέζια, λάδια, διαλύτες που χρησιμοποιούνται σε συνεργεία κλπ.
 - Μπαταρία τεχνολογίας DEWALT και εφεδρική μπαταρία επίσης DEWALT
 - Παραδίδεται σε αδιάβροχη και αντικραδασμική βαλίτσα εργαλείων με δύο μπαταρίες ιόντων λιθίου DEWALT 18V 5,0 Ah και έναν φορτιστή
 - 2,4 kg



CL3.CC18SD2PB
520,00 €

ΣΕΤ ΔΡΑΠΑΝΟ + ΜΠΟΥΛΟΝΟΚΛΕΙΔΟ ΕΠΑΝΑΦΟΡΤΙΖΟΜΕΝΑ

Πανίσχυρα και πολυλειτουργικά



- Σετ 18V μπουλονόκλειδο 1/2" + κρουστικό δράπανο 13 mm
- Το σετ παραδίδεται σε σκληρή βαλίτσα εργαλείων IP65 και περιλαμβάνει:
 - 1 μπουλονόκλειδο 1/2" Μεγάλης Ισχύος
 - 1 κρουστικό δραπανοκατσάβιδο 13 mm
 - 2 μπαταρίες 5,0 Ah 18V
 - 1 φορτιστή πολλαπλών τάσεων (10,8V - 18V)
 - 8,5 kg

CL3.CHP18SP2PB
768,00 €

ΕΞΑΡΤΗΜΑΤΑ

ΒΑΛΙΤΣΕΣ ΕΡΓΑΛΕΙΩΝ

- Από εξαιρετικά ανθεκτικό υλικό
- Μεταλλικό κλείσιμο
- Υψηλή προστασία περιεχομένου IM65 (στεγανότητα)
- Κλειδώνουν
- Με 4 πρακτικές και άνετες, πτυσσόμενες λαβές
- Συνοδεύονται από εγχειρίδιο



ΜΠΑΤΑΡΙΕΣ ΕΡΓΑΛΕΙΩΝ

- Μπαταρίες μακράς διάρκειας: για εντατική χρήση
- Τεχνολογίας Dewalt*
- Μεγάλη αυτονομία
- Με ορατό επίπεδο φόρτισης
- Περιβλήμα από σκληρό ελαστικό: ανθεκτικό στη διάβρωση και στις προσκρούσεις
- Ανθεκτικές στα λάδια και τους διαλύτες των συνεργείων
- Με 1 φορτιστή πολλαπλών τάσεων: ο ίδιος και για τους 3 τύπους μπαταρίας



10,8 V - 2 Ah

18 V - 2 και 5 Ah

ΚΡΟΥΣΤΙΚΑ ΚΑΡΥΔΑΚΙΑ

ΚΑΣΕΤΙΝΑ ΜΕ 23 ΚΡΟΥΣΤΙΚΑ ΚΑΡΥΔΑΚΙΑ



Κασετίνα με 23 κρουστικά καρυδάκια κοντά και μακριά Z 1/2"

- Καρυδάκια κοντά: 10 - 11 - 12 - 13 - 14 - 15 - 16 - 17 - 18 - 19 - 21 - 22 - 24 - 27 - 30 - 32 mm
- Καρυδάκια μακριά: 10 - 13 - 16 - 18 mm
- Καρυδάκια μακριά με επένδυση: 17 - 19 - 21 mm
- 3 ανταλλακτικές επενδύσεις
- Πείροι και δακτύλιοι ασφάλισης για καρυδάκια

5,138 kg

NS.550BPB

207,00 €

ΚΑΣΕΤΙΝΑ ΜΕ ΚΡΟΥΣΤΙΚΕΣ ΜΥΤΕΣ

Ειδικά κρουστικά κλειδιά



Κασετίνα με 14 κρουστικές μύτες

- 2 καρυδάκια για μύτες Z 1/2", V 1/2 και 5/16" μαζί με τις ακόλουθες 14 μύτες: 3 εξάγωνες: 6 - 7 - 8 - 10 - 12 και 14 mm
- και TORX® No. 30 - 40 - 45 - 50 και 55

0,850 kg

NHX.14BPF

119,00 €

ΣΕΤ ΜΕ 9 ΚΑΡΥΔΑΚΙΑ 1/2" ΚΡΟΥΣΤΙΚΑ ΣΕ ΠΛΑΙΣΙΟ



• Περιλαμβάνει τις διαστάσεις: 13 - 14 - 16 - 17 - 18 - 19 - 21 - 22 - 24 mm

NS.J9PF

91,00 €

ΚΡΟΥΣΤΙΚΟ ΚΑΡΥΔΑΚΙ ΓΙΑ ΠΑΞΙΜΑΔΙΑ ΤΡΟΧΩΝ



• Καρέ μετάδοσης κίνησης 1/2"

- Σωλήνας προστασίας για τις ζάντες

0,172 kg

NS.MBPB

19,00 €

ΚΑΣΕΤΙΝΕΣ ΜΕ ΕΝΙΣΧΥΜΕΝΑ ΚΡΟΥΣΤΙΚΑ ΚΑΡΥΔΑΚΙΑ ΜΑΚΡΙΑ

- Έως και 7 φορές πιο ανθεκτικά
- Διαχωρισμός με μεταλλικό δέσιμο
- Επικάλυψη τεφλόν για προστασία του κράματος της ζάντας
- Κασετίνα **Detection Box**: άμεσος εντοπισμός ακόμα κι όταν η κασετίνα είναι κλειστή

Μικρή

Ανθεκτική

Έξυπνη

Τακτοποιήστε την κασετίνα NSI.5LPB μέσα στη θήκη τακτοποίησης αποκλειστικά εργαλείων τροχών "100% roue" MODM. ROUEPB.

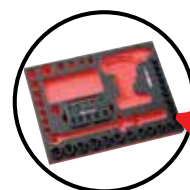

Κασετίνα με 3 κρουστικά καρυδάκια μακριά

- Διαστάσεις: S. 17 - 19 - 21

2,908 kg

NSI.3LPB

48,00 €

Κασετίνα με 5 κρουστικά καρυδάκια μακριά

- Διαστάσεις: S. 15 - 17 - 19 - 21 - 22

2,908 kg

NSI.5LPB

84,00 €



ΠΡΩΤΗ ΣΕ ΠΟΙΟΤΗΤΑ

Ρούχα εργασίας



www.facom.com



ΡΟΥΧΑ ΕΡΓΑΣΙΑΣ

Η ιστορική μάρκα "WORKWEAR", DICKIES αποτελεί την επωνυμία της πιο σημαντικής εταιρίας ρούχων εργασίας σε ολόκληρο τον κόσμο. Από το 1922, η DICKIES καθιερώθηκε χάρη στην αφοσίωσή της στην καινοτομία και την εξυπηρέτηση των πελατών της.

Τα ρούχα DICKIES φημίζονται για την ποιότητα και την ανθεκτικότητά τους, ενώ εγγυώνται την προστασία και την καλή υγεία όσον τα φορούν. Τα 96 χρόνια ακεραιότητας και αριστείας της, κατατάσσουν την DICKIES μεταξύ των παγκόσμιων πρωτοπόρων στον τομέα της επαγγελματικής ένδυσης.

Μέσω της συνεργασίας αυτής, η FACOM εμπλουτίζει την γκάμα των προϊόντων και των υπηρεσιών της στον τομέα της αυτοκινητοβιομηχανίας με μια νέα σειρά ρούχων εργασίας.

ΠΑΝΤΕΛΟΝΙ ΕΡΓΑΣΙΑΣ

- Κόκκινη αντίθεση στις ραφές
- Τσέπες cargo, τσέπη για μέτρο, ενίσχυση στα γόνατα
- Διπλό στρίφωμα
- Εργονομικό σχέδιο
- Ασύμμετρη μέση, ψηλοκάβαλο

ΥΛΙΚΟ:
100% βαμβάκι
Μεγέθη:

- S > VR.PANTA-SPB
- M > VR.PANTA-MPB
- L > VR.PANTA-LPB
- XL > VR.PANTA-XLPB
- 2XL > VR.PANTA-XXLPB
- 3XL > VR.PANTA-XXXLPB
- 4XL > VR.PANTA-XXXXPB



77,00 €

ΦΟΡΜΑ ΕΡΓΑΣΙΑΣ ΜΕ ΔΙΠΛΟ ΦΕΡΜΟΥΑΡ

- Φόρμα εργασίας με δύο προστατευμένα φερμουάρ
- Μία τσέπη στο στήθος και μία τσέπη για κινητό τηλέφωνο και μετροταινία
- Δύο διπλές θήκες εσωτερικές

ΥΛΙΚΟ:
100% βαμβάκι

Μεγέθη:

- S > VR.COMB2-SPB
- M > VR.COMB2-MPB
- L > VR.COMB2-LPB
- XL > VR.COMB2-XLPB
- 2XL > VR.COMB2-2XLPB



85,00 €

ΠΟΛΟ ΓΚΡΙ

- Δίχρωμο πόλο, νέο σχέδιο
- Με 3 κουμπιά

ΥΛΙΚΟ:
100% βαμβακερό πικέ 200 gr



Μεγέθη:

- S > VR.POLOGR-SPB
- M > VR.POLOGR-MPB
- L > VR.POLOGR-LPB
- XL > VR.POLOGR-XLPB
- 2XL > VR.POLOGR-

37,00 €

ΠΟΛΟ ΔΙΧΡΩΜΟ ΝΕΟ

- Γιακάς με 3 κουμπιά
- Τετράγωνος λογότυπος κεντητός
- Δίχρωμο: κόκκινο και μαύρο

ΥΛΙΚΟ:
100% βαμβακερό πικέ 180 gr



Μεγέθη:

- S > VR.POLOBLK-SPB
- M > VR.POLOBLK-MPB
- L > VR.POLOBLK-LPB
- XL > VR.POLOBLK-XLPB
- 2XL > VR.POLOBLK2XLPB

37,00 €

T-SHIRT ΔΙΧΡΩΜΟ ΝΕΟ

- Μπλουζα κοντομάνικη υψηλής ποιότητας
- Δίχρωμη: κόκκινο και μαύρο

ΥΛΙΚΟ:
100% βαμβάκι 180 gr

Μεγέθη :

- S > VR.TSHIRT-SPB
- M > VR.TSHIRT-MPB
- L > VR.TSHIRT-LPB
- XL > VR.TSHIRT-XLPB
- 2XL > VR.TSHIRT-2XLPB



24,00 €

ΓΙΛΕΚΟ BODY WARMER

- Διπλή κουκούλα αποσπώμενη
- Κορδόνι που σφίγγει την κουκούλα
- Εσωτερικές τσέπες
- 2 τσέπες στη μέση και 1 τσέπη στο στήθος, όλες με φερμουάρ

ΥΛΙΚΟ:
Νάιλον άσιστο ύφασμα Taslan με επένδυση AC, 220T



Μεγέθη:

- S > VR.BODYW-SPB
- M > VR.BODYW-MPB
- L > VR.BODYW-LPB
- XL > VR.BODYW-XLPB
- 2XL > VR.BODYW-2XLPB

85,00 €

ΖΑΚΕΤΑ SHOFTSHELL 2 ΝΕΟ

- Υδροφобо έως και 800 mm και διαπνέον ύφασμα 100 MVP
- 2 τσέπες στη μέση και με φερμουάρ
- Στενεύει/ ανοίγει στους καρπούς
- Τετράγωνος λογότυπος κεντητός
- Δίχρωμη: κόκκινο και μαύρο

ΥΛΙΚΟ:
94% πολυεστέρας
6% ελαστίνη



Μεγέθη:

- S > VPSOFTA-SPB
- M > VPSOFTA-MPB
- L > VPSOFTA-LPB
- XL > VPSOFTA-XLPB
- 2XL > VPSOFTA-2XLPB

89,00 €

ΦΟΥΤΕΡ ΜΕ ΚΟΥΚΟΥΛΑ ΝΕΟ

- Κλασική γραμμή
- Κόκκινο κορδόνι που σφίγγει την κουκούλα
- Κόκκινη κουκούλα με διπλή επένδυση και χώρο για τα καλώδια των ακουστικών
- Διπλές μανσέτες και στρίφωματα
- Τσέπη μπροστά με χώρισμα για smartphone και ipod

Μεγέθη:

- S > VR.HOODY-SPB
- M > VR.HOODY-MPB
- L > VR.HOODY-LPB
- XL > VR.HOODY-XLPB
- 2XL > VR.HOODY-XXLPB

ΥΛΙΚΟ:
50% βαμβάκι
50% πολυεστέρας



77,00 €

Οδηγός επιλογής υποδημάτων ασφαλείας της Facom by Dickies

Σήμανση	Απαιτήσεις	Κατηγορία S1		Κατηγορία S3	
		CITY	SPIDER 2	TREK	HI TREK
SB	Προστατευτικό δακτύλων	SB	SB	SB	SB
E	Απορρόφηση ενέργειας στη σόλα	E	E	E	E
A	Αντιστατικά υποδήματα	A	A	A	A
WRU	Ανθεκτικό στο νερό επάνω μέρος	-	-	WRU	WRU
P	Ανοχή στη διάτρηση	P	P	P	P
SRA	Αντιολισθητικότητα σε κεραμική επιφάνεια με απορροπantικό	SRA	-	-	-
SRC	Αντιολισθητικότητα σε κεραμική επιφάνεια με απορροπantικό και σε ατσάλινη επιφάνεια με γλυκερίνη	-	SRC	SRC	SRC
HRO	Ανοχή της σόλας σε απευθείας επαφή με θερμές επιφάνειες	-	-	-	-
NOYMEPA		39 - 45	39 - 45	36 - 47	39 - 45

ΠΑΠΟΥΤΣΙΑ ΑΣΦΑΛΕΙΑΣ

- EN ISO 20345: 2004.A1: 2007 S3 SRA
- Αδιάβροχο εσωτερικό
 - Σόλα αντιολισθητική σύμφωνα με τον κανόνα ασφαλείας SRA
 - Προστασία δακτύλων από συνθετικό υλικό, σύμφωνα με προδιαγραφή EN20345 (200 joule)
 - Σόλα προστασίας από τη διάτρηση (μη μεταλλική)
 - Γλώσσα και περίμετρος καπιτονέ
 - Σόλα αντιστατική

ΥΛΙΚΟ:
Υφασμάτινο πλέγμα και μικροϊνες



Μεγέθη:

- 39 > VR.HITREK-39PB
- 40 > VR.HITREK-40PB
- 41 > VR.HITREK-41PB
- 42 > VR.HITREK-42PB
- 43 > VR.HITREK-43PB
- 44 > VR.HITREK-44PB
- 45 > VR.HITREK-45PB

104,00 €

ΠΑΠΟΥΤΣΙΑ ΑΣΦΑΛΕΙΑΣ

- EN ISO 20345: 2004.A1: 2007 S3 SRA
- Αδιάβροχο εσωτερικό
 - Σόλα αντιολισθητική σύμφωνα με τον κανόνα ασφαλείας SRA
 - Προστασία δακτύλων από συνθετικό υλικό, σύμφωνα με προδιαγραφή EN20345 (200 joule)
 - Σόλα προστασίας από τη διάτρηση (μη μεταλλική)
 - Γλώσσα και περίμετρος καπιτονέ
 - Σόλα αντιστατική

ΥΛΙΚΟ:
Υφασμάτινο πλέγμα και μικροϊνες



Μεγέθη:

- 36 > VR.TREK-36PB
- 37 > VR.TREK-37PB
- 38 > VR.TREK-38PB
- 39 > VR.TREK-39PB
- 40 > VR.TREK-40PB
- 41 > VR.TREK-41PB
- 42 > VR.TREK-42PB
- 43 > VR.TREK-43PB
- 44 > VR.TREK-44PB
- 45 > VR.TREK-45PB
- 46 > VR.TREK-46PB
- 47 > VR.TREK-47PB

94,00 €

ΠΑΠΟΥΤΣΙΑ ΑΣΦΑΛΕΙΑΣ CITY

- EN ISO 20345: 2011 S1-P SRC
- Προστασία δακτύλων από συνθετικό υλικό, σύμφωνα με προδιαγραφή EN20345 (200 joule)
 - Σόλα προστασίας από τη διάτρηση (μη μεταλλική)
 - Εσωτερική επένδυση από διαπνέον υλικό
 - Ελαφριά εσωτερική επένδυση
 - Σόλα PU/PU διπλής πυκνότητας
 - Σόλα με μέρη από EVA
 - Σόλα αντιστατική και ανθεκτική στα λάδια

ΥΛΙΚΟ:
Καραβόπανο



Μεγέθη:

- 39 > VR.CITY-39PB
- 40 > VR.CITY-40PB
- 41 > VR.CITY-41PB
- 42 > VR.CITY-42PB
- 43 > VR.CITY-43PB
- 44 > VR.CITY-44PB
- 45 > VR.CITY-45PB

87,00 €

ΠΑΠΟΥΤΣΙΑ ΑΣΦΑΛΕΙΑΣ SPIDER 2 ΝΕΟ

- Νέα σόλα σχεδιασμένη εξ ολοκλήρου από την Dickies: αντιολισθητική σύμφωνα με τον κανόνα ασφαλείας SRA, ανθεκτική στα λάδια, δεν αφήνει σημάδια
- Προστασία δακτύλων από χάλυβα, σύμφωνα με προδιαγραφή EN20345 (200 joule)
- Σόλα με ενδιάμεση επένδυση προστασίας από τη διάτρηση (χάλυβας), (1100 N)
- Απόσβεση κραδασμών στην πτέρνα
- Γλώσσα και περίμετρος καπιτονέ
- Εσωτερική επένδυση από διαπνέον ύφασμα
- Ελαστικά κορδόνια ασφαλείας που δεν χρειάζονται δέσιμο

ΥΛΙΚΟ:
Παπούτσι από υφασμάτινο πλέγμα και καστόρινο δέρμα

Μεγέθη:

- 39 > VR.SPIDER2-39PB
- 40 > VR.SPIDER2-40PB
- 41 > VR.SPIDER2-41PB
- 42 > VR.SPIDER2-42PB
- 43 > VR.SPIDER2-43PB
- 44 > VR.SPIDER2-44PB
- 45 > VR.SPIDER2-45PB

80,00 €

100 YEARS



STANLEY BLACK & DECKER ΕΛΛΑΣ

Στράβωνος 7 & Λεωφ. Βουλιαγμένης 159

Γλυφάδα 16674

Τηλ: 210 89 81 616

Fax: 210 89 83 570

cssgreece2@sbdinc.com www.facom.com